

PARAGON[®]

**LED
Professional
Luminaires
2018**



Bảng giá sản phẩm LED
Áp dụng từ 18/8/2018

Distributor:

www.paragon.com.vn



PARAGON[®]

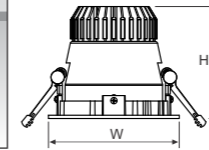
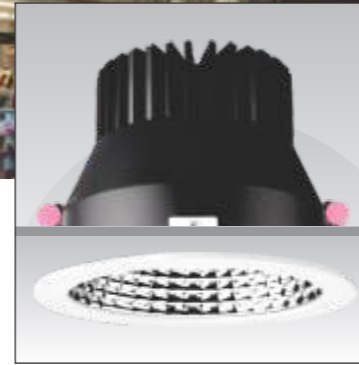

≥0.9	80Ra	IP20	50000 giờ	AC100 240V	50-60Hz
Hệ số công suất	CRI	Cấp bảo vệ	Tuổi Thọ	Điện áp	Tần số

ĐÈN DOWNLIGHT ÂM TRẦN

Mã số	PRDKK114L13	PRDKK114L18	PRDKK150L18	PRDKK150L34
Chip led	Cree/Nichia			
Công suất (w)	13w	18w	18w	34w
Hiệu suất (lm/w)	100	110	110	97
Quang thông (lm)	1300	2000	2000	3300
Nhiệt độ màu (k)	3000/4200/6500			
Kích thước (mm) (WxH)	120x103	120x103	157x119	157x119
Khoét lỗ (mm)	114	114	150	150
Đơn giá (đồng)	1.114.000	1.394.000	1.578.000	1.626.000

ĐÈN DOWNLIGHT ÂM TRẦN

(SỬ DỤNG DIMMER-TRIAC)

Mã số	PRDKK114L13/D	PRDKK114L18/D	PRDKK150L18/D	PRDKK150L34/D
Chip led	Cree/Nichia			
Công suất (w)	13w	18w	18w	34w
Hiệu suất (lm/w)	100	110	110	97
Quang thông (lm)	1300	2000	2000	3300
Nhiệt độ màu (k)	3000/4200/6500			
Kích thước (mm) (WxH)	120x103	120x103	157x119	157x119
Khoét lỗ (mm)	114	114	150	150
Đơn giá (đồng)	1.338.000	2.091.000	2.367.000	2.765.000

Ghi chú:

- Đơn giá bán đã bao gồm VAT.
- Bảng giá có thể thay đổi mà không cần thông báo trước.



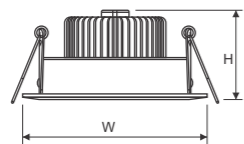

≥0.9	80Ra	IP20	50000 giờ	AC100 240V	50-60Hz
Hệ số công suất	CRI	Cấp bảo vệ	Tuổi Thọ	Điện áp	Tần số

ĐÈN DOWNLIGHT ÂM TRẦN

Mã số	PRDLL110L7	PRDLL139L12	PRDLL180L20	PRDLL230L35
Chip led	Bridgelux/Epistar			
Công suất (w)	7w	12w	20w	35w
Hiệu suất (lm/w)	90	90	90	90
Quang thông (lm)	630	1080	1800	3150
Nhiệt độ màu (k)	3000/4200/6500			
Kích thước (mm) (WxH)	110x53	139x60	180x70	230x90
Khoét lỗ (mm)	98	115	165	205
Đơn giá (đồng)	303.000	471.000	855.000	1.329.000

ĐÈN DOWNLIGHT ÂM TRẦN

(SỬ DỤNG DIMMER-TRIAC)

Mã số	PRDLL110L7/D	PRDLL139L12/D	PRDLL180L20/D	PRDLL230L35/D
Chip led	Bridgelux/Epistar			
Công suất (w)	7w	12w	20w	35w
Hiệu suất (lm/w)	90	90	90	90
Quang thông (lm)	630	1080	1800	3150
Nhiệt độ màu (k)	3000/4200/6500			
Kích thước (mm) (WxH)	110x53	139x60	180x70	230x90
Khoét lỗ (mm)	98	115	165	205
Đơn giá (đồng)	568.000	890.000	1.289.000	1.728.000

Ghi chú:

- Đơn giá bán đã bao gồm VAT.
- Bảng giá có thể thay đổi mà không cần thông báo trước.

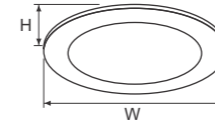

≥0.9	80Ra	IP20	50000 giờ	AC100 240V	50-60Hz
Hệ số công suất	CRI	Cấp bảo vệ	Tuổi Thọ	Điện áp	Tần số

ĐÈN DOWNLIGHT ÂM TRẦN

Mã số	PRDII100L6	PRDII155L12	PRDII200L15
Chip led	Bridgelux/Epistar		
Công suất (w)	6w	12w	15w
Hiệu suất (lm/w)	70	70	70
Quang thông (lm)	420	840	1050
Nhiệt độ màu (k)	3000/4200/6500		
Kích thước (mm) (WxH)	100x32	155x32	200x32
Khoét lỗ (mm)	85	140	187
Đơn giá (đồng)	319.000	473.000	559.000

ĐÈN DOWNLIGHT ÂM TRẦN

(SỬ DỤNG DIMMER-TRIAC)

Mã số	PRDII100L6/D	PRDII155L12/D	PRDII200L15/D
Chip led	Bridgelux/Epistar		
Công suất (w)	6w	12w	15w
Hiệu suất (lm/w)	70	70	70
Quang thông (lm)	420	840	1050
Nhiệt độ màu (k)	3000/4200/6500		
Kích thước (mm) (WxH)	100x32	155x32	200x32
Khoét lỗ (mm)	85	140	187
Đơn giá (đồng)	568.000	890.000	979.000

Ghi chú:

- Đơn giá bán đã bao gồm VAT.
- Bảng giá có thể thay đổi mà không cần thông báo trước.





≥0.9	80Ra	IP20	50000 giờ	AC100 240V	50-60Hz
Hệ số công suất	CRI	Cấp bảo vệ	Tuổi Thọ	Điện áp	Tần số

ĐÈN DOWNLIGHT ÂM TRẦN

Mã số	PRDJJ110L6	PRDJJ155L12	PRDJJ200L15
Chip led	Bridgelux/Epistar		
Công suất (w)	6w	12w	15w
Hiệu suất (lm/w)	70	70	70
Quang thông (lm)	420	840	1050
Nhiệt độ màu (k)	3000/4200/6500		
Kích thước (mm) (WxH)	110x110	155x155	200x200
Khoét lỗ (mm)	98x98	140x140	180x180
Đơn giá (đồng)	319.000	473.000	559.000

ĐÈN DOWNLIGHT ÂM TRẦN

(SỬ DỤNG DIMMER-TRIAC)

Mã số	PRDJJ110L6/D	PRDJJ155L12/D	PRDJJ200L15/D
Chip led	Bridgelux/Epistar		
Công suất (w)	6w	12w	15w
Hiệu suất (lm/w)	70	70	70
Quang thông (lm)	420	840	1050
Nhiệt độ màu (k)	3000/4200/6500		
Kích thước (mm) (WxH)	110x110	155x155	200x200
Khoét lỗ (mm)	98x98	140x140	180x180
Đơn giá (đồng)	568.000	890.000	979.000

Ghi chú:

- Đơn giá bán đã bao gồm VAT.
- Bảng giá có thể thay đổi mà không cần thông báo trước.

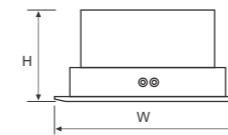

≥0.8	80Ra	IP20	50000 giờ	AC100 240V	50-60Hz
Hệ số công suất	CRI	Cấp bảo vệ	Tuổi Thọ	Điện áp	Tần số

ĐÈN DOWNLIGHT ÂM TRẦN

Mã số	PRDFF90L5	PRDGG90L5	PRDHH90L5
Chip led	Epistar/Nichia		
Công suất (w)	5w	5w	5w
Hiệu suất (lm/w)	90	90	90
Quang thông (lm)	450	450	450
Nhiệt độ màu (k)	3000/4200/6500		
Kích thước (mm) (WxH)	90x57	90x57	90x59
Khoét lỗ (mm)	75	75	75
Đơn giá (đồng)	421.000	436.000	436.000

ĐÈN DOWNLIGHT ÂM TRẦN

(SỬ DỤNG DIMMER-TRIAC)

Mã số	PRDFF90L5/D	PRDGG90L5/D	PRDHH90L5/D
Chip led	Epistar/Nichia		
Công suất (w)	5w	5w	5w
Hiệu suất (lm/w)	90	90	90
Quang thông (lm)	450	450	450
Nhiệt độ màu (k)	3000/4200/6500		
Kích thước (mm) (WxH)	90x57	90x57	90x59
Khoét lỗ (mm)	75	75	75
Đơn giá (đồng)	799.000	828.000	828.000

Ghi chú:

- Đơn giá bán đã bao gồm VAT.
- Bảng giá có thể thay đổi mà không cần thông báo trước.



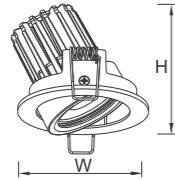

≥0.9	80Ra	IP20	50000 giờ	AC100 240V	50-60Hz
Hệ số công suất	CRI	Cấp bảo vệ	Tuổi Thọ	Điện áp	Tần số

ĐÈN DOWNLIGHT ÂM TRẦN

Mã số	PRDRR80L7	PRDRR80L12	PRDSS80L7	PRDSS80L12
Chip led	Cree/Nichia			
Công suất (w)	7w	12w	7w	12w
Hiệu suất (lm/w)	90	90	90	90
Quang thông (lm)	630	1080	630	1080
Nhiệt độ màu (k)	3000/4000/5000			
Kích thước (mm) (WxH)	80x68	80x68	82x68	82x68
Khoét lỗ (mm)	68	68	68	68
Đơn giá (đồng)	826.000	996.000	826.000	996.000

ĐÈN DOWNLIGHT ÂM TRẦN

Mã số	PRD TT87L7	PRD TT87L12	PRDUU87L7	PRDUU87L12
Chip led	Cree/Nichia			
Công suất (w)	7w	12w	7w	12w
Hiệu suất (lm/w)	90	90	90	90
Quang thông (lm)	630	1080	630	1080
Nhiệt độ màu (k)	3000/4000/5000			
Kích thước (mm) (WxH)	87x100	87x100	90x100	90x100
Khoét lỗ (mm)	75	75	75	75
Đơn giá (đồng)	882.000	1.099.000	882.000	1.099.000

Ghi chú:

- Đơn giá bán đã bao gồm VAT.
- Bảng giá có thể thay đổi mà không cần thông báo trước.

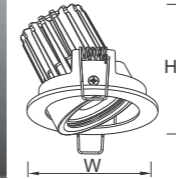

≥0.9	80Ra	IP44	50000 giờ	AC100 240V	50-60Hz
Hệ số công suất	CRI	Cấp bảo vệ	Tuổi Thọ	Điện áp	Tần số

ĐÈN DOWNLIGHT ÂM TRẦN IP44

Mã số	PRD VV87L7	PRD VV87L12	PRD WW90L7	PRD WW90L12
Chip led	Cree/Nichia			
Công suất (w)	7w	12w	7w	12w
Hiệu suất (lm/w)	90	90	90	90
Quang thông (lm)	630	1080	630	1080
Nhiệt độ màu (k)	3000/4000/5000			
Kích thước (mm) (WxH)	87x100	87x100	90x100	90x100
Khoét lỗ (mm)	75	75	75x75	75x75
Đơn giá (đồng)	915.000	1.137.000	915.000	1.137.000

ĐÈN DOWNLIGHT ÂM TRẦN

Mã số	PRD XX176L20	PRD XX176L30	PRD ZZ157L20	PRD ZZ157L30
Chip led	Cree/Nichia			
Công suất (w)	20w	30w	20w	30w
Hiệu suất (lm/w)	90	90	90	90
Quang thông (lm)	1800	2700	1800	2700
Nhiệt độ màu (k)	3000/4000/5000			
Kích thước (mm) (WxH)	176x76	176x76	157x132	157x132
Khoét lỗ (mm)	168x168	168x168	150	150
Đơn giá (đồng)	2.023.000	2.176.000	2.112.000	2.266.000

Ghi chú:

- Đơn giá bán đã bao gồm VAT.
- Bảng giá có thể thay đổi mà không cần thông báo trước.



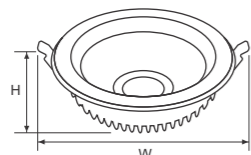

LED



≥0.9	80Ra	IP20	50000 giờ	AC100 240V	50-60Hz
Hệ số công suất	CRI	Cấp bảo vệ	Tuổi Thọ	Điện áp	Tần số

ĐÈN DOWNLIGHT ÂM TRẦN

Mã số	PRDEE165L10	PRDEE190L20	PRDEE230L30
Chip led	Bridgelux/Epistar		
Công suất (w)	10w	20w	30w
Hiệu suất (lm/w)	80	80	90
Quang thông (lm)	800	1600	2700
Nhiệt độ màu (k)	3000/4200/6500		
Kích thước (mm) (WxH)	165x55	195x155	225x60
Khoét lỗ (mm)	145	175	200
Đơn giá (đồng)	542.000	807.000	1.040.000

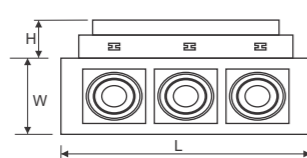

≥0.8	80Ra	IP20	25000 giờ	AC100 240V	50-60Hz
Hệ số công suất	CRI	Cấp bảo vệ	Tuổi Thọ	Điện áp	Tần số

ĐÈN DOWNLIGHT ÂM TRẦN

Mã số	OLA16L6	OLA26L12	OLA36L18	OLA46L24
Chip led	Bridgelux/Epistar			
Công suất (w)	1x6w	2x6w	3x6w	4x6w
Hiệu suất (lm/w)	75	75	75	75
Quang thông (lm)	450	900	1350	1800
Nhiệt độ màu (k)	3000/4200/6500			
Kích thước (mm) (LxWxH)	110x110x110	216x110x110	300x110x110	385x110x110
Khoét lỗ (mm)	90x90	195x90	277x90	365x90
Đơn giá (đồng)	553.000	1.013.000	1.411.000	1.855.000

Ghi chú:

- Đơn giá bán đã bao gồm VAT.
- Bảng giá có thể thay đổi mà không cần thông báo trước.



LED



Chất lượng là tất cả

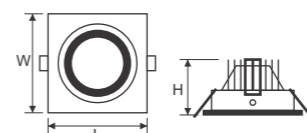

≥0.9	90Ra	IP20	50000 giờ	AC100 240V	50-60Hz
Hệ số công suất	CRI	Cấp bảo vệ	Tuổi Thọ	Điện áp	Tần số

ĐÈN DOWNLIGHT ÂM TRẦN

Mã số	OLS110L10	OLS210L20	OLS310L30
Chip led	Nichia/Cree		
Công suất (w)	1x10	2x10	3x10
Hiệu suất (lm/w)	100	100	100
Quang thông (lm)	1000	2000	3000
Nhiệt độ màu (k)	3000/4200/6500		
Kích thước (mm) (LxWxH)	120x120x75	230x120x75	340x120x75
Khoét lỗ (mm)	95x95	205x95	315x95
Đơn giá (đồng)	415.000	858.000	1.277.000

ĐÈN DOWNLIGHT ÂM TRẦN

(SỬ DỤNG DIMMER-TRIAC)

Mã số	OLS110L10/D	OLS210L20/D	OLS310L30/D
Chip led	Nichia/Cree		
Công suất (w)	1x10	2x10	3x10
Hiệu suất (lm/w)	100	100	100
Quang thông (lm)	1000	2000	3000
Nhiệt độ màu (k)	3000/4200/6500		
Kích thước (mm) (LxWxH)	120x120x75	230x120x75	340x120x75
Khoét lỗ (mm)	95x95	205x95	315x95
Đơn giá (đồng)	789.000	1.629.000	2.425.000

Ghi chú:

- Đơn giá bán đã bao gồm VAT.
- Bảng giá có thể thay đổi mà không cần thông báo trước.



LED



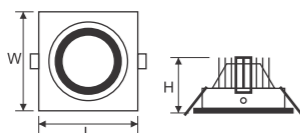

≥0.9	90Ra	IP20	50000 giờ	AC100 240V	50-60Hz
Hệ số công suất	CRI	Cấp bảo vệ	Tuổi Thọ	Điện áp	Tần số

ĐÈN DOWNLIGHT ÂM TRẦN

Mã số	OLT115L15	OLT215L30	OLT315L45
Chip led	Nichia/Cree		
Công suất (w)	1x15	2x15	3x15
Hiệu suất (lm/w)	100	100	100
Quang thông (lm)	1500	3000	4500
Nhiệt độ màu (k)	3000/4200/6500		
Kích thước (mm) (LxWxH)	135x135x115	255x135x115	370x135x115
Khoét lỗ (mm)	120x120	230x115	345x115
Đơn giá (đồng)	741.000	1.309.000	1.755.000

ĐÈN DOWNLIGHT ÂM TRẦN

(SỬ DỤNG DIMMER-TRIAC)

Mã số	OLT115L15/D	OLT215L30/D	OLT315L45/D
Chip led	Nichia/Cree		
Công suất (w)	1x15	2x15	3x15
Hiệu suất (lm/w)	100	100	100
Quang thông (lm)	1500	3000	4500
Nhiệt độ màu (k)	3000/4200/6500		
Kích thước (mm) (LxWxH)	135x135x115	255x135x115	370x135x115
Khoét lỗ (mm)	120x120	230x115	345x115
Đơn giá (đồng)	1.407.000	2.488.000	3.334.000

Ghi chú:

- Đơn giá bán đã bao gồm VAT.
- Bảng giá có thể thay đổi mà không cần thông báo trước.

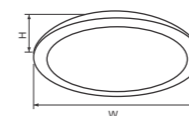

≥0.5	80Ra	IP20	25000 giờ	AC100 240V	50-60Hz
Hệ số công suất	CRI	Cấp bảo vệ	Tuổi Thọ	Điện áp	Tần số

ĐÈN DOWNLIGHT ÂM TRẦN

Mã số	PRDMM104L7	PRDMM104L9	PRDMM157L12
Chip led	Bridgelux/Epistar		
Công suất (w)	7	9	12
Hiệu suất (lm/w)	70	70	70
Quang thông (lm)	490	630	840
Nhiệt độ màu (k)	3000/4200/6500		
Kích thước (mm) (WxH)	104x40	104x40	157x40
Khoét lỗ (mm)	90	90	145
Đơn giá (đồng)	190.000	209.000	270.000

ĐÈN DOWNLIGHT ÂM TRẦN ĐỔI MÀU

(Đèn có tính năng chuyển màu ánh sáng khi thay đổi trạng thái bật tắt công tắc)

Mã số	PRDMM104L7/CCT	PRDMM104L9/CCT	PRDMM157L12/CCT
Chip led	Bridgelux/Epistar		
Công suất (w)	7	9	12
Hiệu suất (lm/w)	70	70	70
Quang thông (lm)	490	630	840
Nhiệt độ màu (k)	3000/4200/6500		
Kích thước (mm) (WxH)	104x40	104x40	157x40
Khoét lỗ (mm)	90	90	145
Đơn giá (đồng)	258.000	285.000	368.000

Ghi chú:

- Đơn giá bán đã bao gồm VAT.
- Bảng giá có thể thay đổi mà không cần thông báo trước.



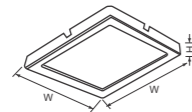

≥0.5	80Ra	IP20	25000 giờ	AC100 240V	50-60Hz
Hệ số công suất	CRI	Cấp bảo vệ	Tuổi Thọ	Điện áp	Tần số

ĐÈN DOWNLIGHT ÂM TRẦN

Mã số	PRDNN104L7	PRDNN104L9	PRDNN157L12
Chip led	Bridgelux/Epistar		
Công suất (w)	7	9	12
Hiệu suất (lm/w)	70	70	70
Quang thông (lm)	490	630	840
Nhiệt độ màu (k)	3000/4200/6500		
Kích thước (mm) (WxH)	104x104	104x104	157x157
Khoét lỗ (mm)	90x90	90x90	145x145
Đơn giá (đồng)	190.000	209.000	270.000

ĐÈN DOWNLIGHT ÂM TRẦN ĐỔI MÀU (Đèn có tính năng chuyển màu ánh sáng khi thay đổi trạng thái bật tắt công tắc)

Mã số	PRDNN104L7/CCT	PRDNN104L9/CCT	PRDNN157L12/CCT
Chip led	Bridgelux/Epistar		
Công suất (w)	7	9	12
Hiệu suất (lm/w)	70	70	70
Quang thông (lm)	490	630	840
Nhiệt độ màu (k)	3000/4200/6500		
Kích thước (mm) (WxH)	104x104	104x104	157x157
Khoét lỗ (mm)	90x90	90x90	145x145
Đơn giá (đồng)	258.000	285.000	368.000

Ghi chú:

- Đơn giá bán đã bao gồm VAT.
- Bảng giá có thể thay đổi mà không cần thông báo trước.

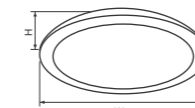

≥0.5	80Ra	IP20	25000 giờ	AC100 240V	50-60Hz
Hệ số công suất	CRI	Cấp bảo vệ	Tuổi Thọ	Điện áp	Tần số

ĐÈN DOWNLIGHT ÂM TRẦN

Mã số	PRDOO104L7	PRDOO104L9	PRDOO157L12
Chip led	Bridgelux/Epistar		
Công suất (w)	7	9	12
Hiệu suất (lm/w)	70	70	70
Quang thông (lm)	490	630	840
Nhiệt độ màu (k)	3000/4200/6500		
Kích thước (mm) (WxH)	104x40	104x40	157x40
Khoét lỗ (mm)	90	90	145
Đơn giá (đồng)	206.000	231.000	289.000

ĐÈN DOWNLIGHT ÂM TRẦN ĐỔI MÀU (Đèn có tính năng chuyển màu ánh sáng khi thay đổi trạng thái bật tắt công tắc)

Mã số	PRDOO104L7/CCT	PRDOO104L9/CCT	PRDOO157L12/CCT
Chip led	Bridgelux/Epistar		
Công suất (w)	7	9	12
Hiệu suất (lm/w)	70	70	70
Quang thông (lm)	490	630	840
Nhiệt độ màu (k)	3000/4200/6500		
Kích thước (mm) (WxH)	104x40	104x40	157x40
Khoét lỗ (mm)	90	90	145
Đơn giá (đồng)	281.000	315.000	393.000

Ghi chú:

- Đơn giá bán đã bao gồm VAT.
- Bảng giá có thể thay đổi mà không cần thông báo trước.



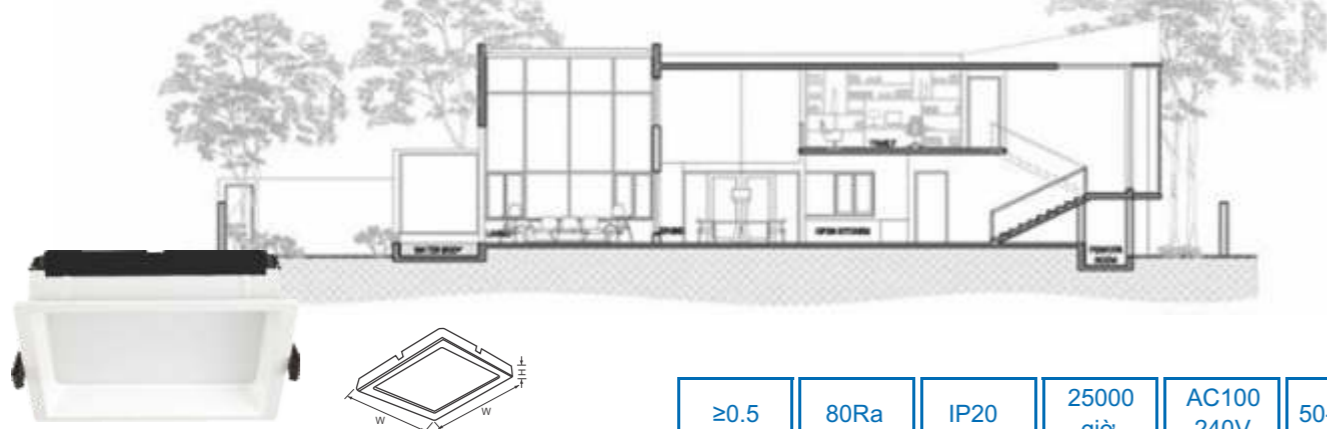

≥0.5	80Ra	IP20	25000 giờ	AC100 240V	50-60Hz
Hệ số công suất	CRI	Cấp bảo vệ	Tuổi Thọ	Điện áp	Tần số

ĐÈN DOWNLIGHT ÂM TRẦN

Mã số	PRDPP104L7	PRDPP104L9	PRDPP157L12
Chip led	Bridgelux/Epistar		
Công suất (w)	7	9	12
Hiệu suất (lm/w)	70	70	70
Quang thông (lm)	490	630	840
Nhiệt độ màu (k)	3000/4200/6500		
Kích thước (mm) (WxH)	104x104	104x104	157x157
Khoét lỗ (mm)	90x90	90x90	145x145
Đơn giá (đồng)	206.000	231.000	289.000

ĐÈN DOWNLIGHT ÂM TRẦN ĐỔI MÀU (Đèn có tính năng chuyển màu ánh sáng khi thay đổi trạng thái bật tắt công tắc)

Mã số	PRDPP104L7/CCT	PRDPP104L9/CCT	PRDPP157L12/CCT
Chip led	Bridgelux/Epistar		
Công suất (w)	7	9	12
Hiệu suất (lm/w)	70	70	70
Quang thông (lm)	490	630	840
Nhiệt độ màu (k)	3000/4200/6500		
Kích thước (mm) (WxH)	104x104	104x104	157x157
Khoét lỗ (mm)	90x90	90x90	145x145
Đơn giá (đồng)	281.000	315.000	393.000

Ghi chú:

- Đơn giá bán đã bao gồm VAT.
- Bảng giá có thể thay đổi mà không cần thông báo trước.



≥0.5	80Ra	IP20	25000 giờ	AC100 240V	50-60Hz
Hệ số công suất	CRI	Cấp bảo vệ	Tuổi Thọ	Điện áp	Tần số

ĐÈN DOWNLIGHT ÂM TRẦN

Mã số	PRDYY118L7	PRDYY138L9	PRDYY178L12	PRDYY188L20
Chip led	Bridgelux/Epistar			
Công suất (w)	7w	9w	12w	20w
Hiệu suất (lm/w)	70	70	70	70
Quang thông (lm)	490	630	840	1400
Nhiệt độ màu (k)	3000/4200/6500			
Kích thước (mm) (WxH)	118x32	138x32	178x36	188x36
Khoét lỗ (mm)	90	115	155	160
Đơn giá (đồng)	190.000	209.000	290.000	526.000

ĐÈN DOWNLIGHT ÂM TRẦN ĐỔI MÀU (Đèn có tính năng chuyển màu ánh sáng khi thay đổi trạng thái bật tắt công tắc)

Mã số	PRDYY118L7/CCT	PRDYY138L9/CCT	PRDYY178L12/CCT	PRDYY188L20/CCT
Chip led	Bridgelux/Epistar			
Công suất (w)	7w	9w	12w	20w
Hiệu suất (lm/w)	70	70	70	70
Quang thông (lm)	490	630	840	1400
Nhiệt độ màu (k)	3000/4200/6500			
Kích thước (mm) (WxH)	118x32	138x32	178x36	188x36
Khoét lỗ (mm)	90	115	155	160
Đơn giá (đồng)	258.000	285.000	368.000	737.000

Ghi chú:

- Đơn giá bán đã bao gồm VAT.
- Bảng giá có thể thay đổi mà không cần thông báo trước.



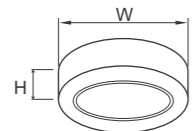

PSDII



PSDJJ

≥0.9	80Ra	IP20	50000 giờ	AC100 240V	50-60Hz
Hệ số công suất	CRI	Cấp bảo vệ	Tuổi Thọ	Điện áp	Tần số

ĐÈN DOWNLIGHT GẮN NỔI

Mã số	PSDII120L6	PSDII170L12	PSDII220L18
Chip led	Bridgelux/Epistar		
Công suất (w)	6w	12w	18w
Hiệu suất (lm/w)	70	70	70
Quang thông (lm)	420	840	1260
Nhiệt độ màu (k)	3000/4200/6500		
Kích thước (mm) (WxH)	120x32	170x32	220x32
Lắp đặt	gắn nổi		
Đơn giá (đồng)	319.000	473.000	559.000

ĐÈN DOWNLIGHT GẮN NỔI

Mã số	PSDJJ120L6	PSDJJ170L12	PSDJJ220L18
Chip led	Bridgelux/Epistar		
Công suất (w)	6w	12w	18w
Hiệu suất (lm/w)	70	70	70
Quang thông (lm)	420	840	1260
Nhiệt độ màu (k)	3000/4200/6500		
Kích thước (mm) (WxH)	120x32	170x32	220x32
Lắp đặt	gắn nổi		
Đơn giá (đồng)	319.000	473.000	559.000

Ghi chú:

- Đơn giá bán đã bao gồm VAT.
- Bảng giá có thể thay đổi mà không cần thông báo trước.

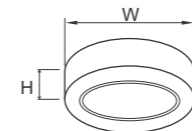

PSDMM



PSDNN

≥0.5	80Ra	IP20	25000 giờ	AC100 240V	50-60Hz
Hệ số công suất	CRI	Cấp bảo vệ	Tuổi Thọ	Điện áp	Tần số

ĐÈN DOWNLIGHT GẮN NỔI

Mã số	PSDMM120L6	PSDMM170L12	PSDMM220L18
Chip led	Bridgelux/Epistar		
Công suất (w)	6w	12w	18w
Hiệu suất (lm/w)	70	70	70
Quang thông (lm)	420	840	1260
Nhiệt độ màu (k)	3000/4200/6500		
Kích thước (mm) (WxH)	120x32	170x32	220x32
Lắp đặt	gắn nổi		
Đơn giá (đồng)	275.000	385.000	525.000

ĐÈN DOWNLIGHT GẮN NỔI

Mã số	PSDNN120L6	PSDNN170L12	PSDNN220L18
Chip led	Bridgelux/Epistar		
Công suất (w)	6w	12w	18w
Hiệu suất (lm/w)	70	70	70
Quang thông (lm)	420	840	1260
Nhiệt độ màu (k)	3000/4200/6500		
Kích thước (mm) (WxH)	120x32	170x32	220x32
Lắp đặt	gắn nổi		
Đơn giá (đồng)	275.000	385.000	525.000

Ghi chú:

- Đơn giá bán đã bao gồm VAT.
- Bảng giá có thể thay đổi mà không cần thông báo trước.



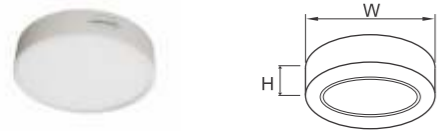

PSDH



PSDOO

≥0.9	80Ra	IP20	50000 giờ	AC100 240V	50-60Hz
Hệ số công suất	CRI	Cấp bảo vệ	Tuổi Thọ	Điện áp	Tần số

ĐÈN DOWNLIGHT GẮN NỔI

Mã số	PSDH137L7	PSDH168L12	PSDH218L18
Chip led	Bridgelux/Epistar		
Công suất (w)	7w	12w	18w
Hiệu suất (lm/w)	115	115	115
Quang thông (lm)	805	1380	2070
Nhiệt độ màu (k)	3000/4200/6500		
Kích thước (mm) (WxH)	113x32	168x32	218x32
Lắp đặt	gắn nổi		
Đơn giá (đồng)	366.000	583.000	735.000

ĐÈN DOWNLIGHT GẮN NỔI

Mã số	PSDOO132L10	PSDOO170L20	PSDOO196L25	PSDOO230L30
Chip led	Bridgelux/Nichia			
Công suất (w)	10w	20w	25w	30w
Hiệu suất (lm/w)	100	100	100	100
Quang thông (lm)	1000	2000	2500	3000
Nhiệt độ màu (k)	3000/4200/6500			
Kích thước (mm) (WxH)	132x155	170x195	196x199	230x220
Lắp đặt	gắn nổi			
Đơn giá (đồng)	564.000	973.000	1.306.000	1.741.000

Ghi chú:
- Đơn giá bán đã bao gồm VAT.
- Bảng giá có thể thay đổi mà không cần thông báo trước.

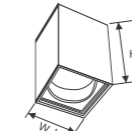
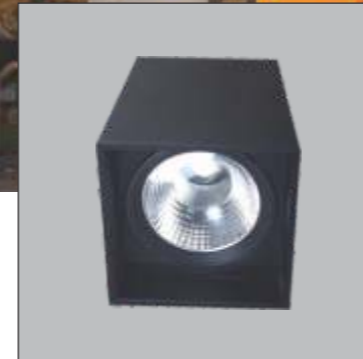

PSDLL

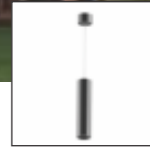

PPDA

≥0.9	80Ra	IP20	50000 giờ	AC100 240V	50-60Hz
Hệ số công suất	CRI	Cấp bảo vệ	Tuổi Thọ	Điện áp	Tần số

ĐÈN DOWNLIGHT GẮN NỔI

Mã số	PSDLL136L10	PSDLL170L20	PSDLL182L25	PSDLL230L30
Chip led	Bridgelux/Nichia			
Công suất (w)	10w	20w	25w	30w
Hiệu suất (lm/w)	100	100	100	100
Quang thông (lm)	1000	2000	2500	3000
Nhiệt độ màu (k)	3000/4200/6500			
Kích thước (mm) (LxWxH)	136x136x190	170x170x220	182x182x235	230x230x255
Lắp đặt	gắn nổi			
Đơn giá (đồng)	564.000	973.000	1.306.000	1.741.000

ĐÈN TREO TRẦN

Mã số	PPDA300L10	PPDA400L15
Chip led	Cree/Nichia	
Công suất (w)	10w	15w
Hiệu suất (lm/w)	41	46
Quang thông (lm)	410	693
Nhiệt độ màu (k)	3000/4200/6500	
Kích thước (mm) (WxH)	75x300 (dây treo 1000mm)	75x400 (dây treo 1000mm)
Lắp đặt	treo trần	
Đơn giá (đồng)	876.000	1.318.000

Ghi chú:
- Đơn giá bán đã bao gồm VAT.
- Bảng giá có thể thay đổi mà không cần thông báo trước.





≥0.9	80Ra	IP20	50000 giờ	AC100 240V	50-60Hz
Hệ số công suất	CRI	Cấp bảo vệ	Tuổi Thọ	Điện áp	Tần số

ĐÈN PHA TIÊU ĐIỂM

Mã số	PSLMM13L	PSLMM18L	PSLMM34L
Chip led	Cree/Nichia		
Công suất (w)	13w	18w	34w
Hiệu suất (lm/w)	100	110	97
Quang thông (lm)	1300	2000	3300
Nhiệt độ màu (k)	3000/4200/6500		
Kích thước (mm)			
Đơn giá (đồng)	1.509.000	1.724.000	1.906.000

PHỤ KIỆN CỦA ĐÈN PHA TIÊU ĐIỂM

Stt	Loại	Mã hàng	Đơn giá
1	Thanh ray 3 chấu loại 1m	PR0410	578.000
2	Nắp đầu nguồn trái	PR0431L	174.000
3	Nắp đầu nguồn phải	PR0431R	174.000
4	Nắp cuối ray	PR0432	36.000
5	Nối thẳng	PR0433	93.000
6	Co góc 90 trái	PR0435L	279.000
7	Co góc 90 phải	PR0435R	279.000
8	Co xoay	PRM435	394.000
9	Nối 3 trái L1/L2	PR0436L1/L2	356.000
10	Nối 3 phải R1/R2	PR0436R1/R2	356.000

Ghi chú:
- Đơn giá bán đã bao gồm VAT.
- Bảng giá có thể thay đổi mà không cần thông báo trước.

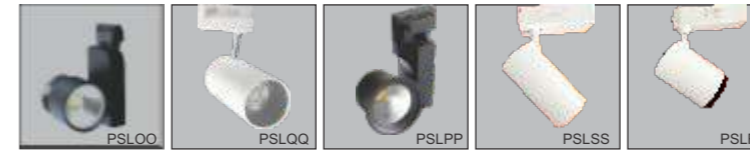

≥0.9	80Ra	50000 giờ	AC100 240V	50-60Hz
Hệ số công suất	CRI	Tuổi Thọ	Điện áp	Tần số

ĐÈN PHA TIÊU ĐIỂM

Mã số	PSLOO1L	PSLOO20L	PSLPP10L
Chip led	Bridgelux/Nichia		
Công suất (w)	10w	20w	10w
Hiệu suất (lm/w)	90	90	90
Quang thông (lm)	900	1800	900
Nhiệt độ màu (k)	3000/4200/6500		
Kích thước (mm)			
Đơn giá (đồng)	621.000	874.000	621.000

Mã số	PSLSS15L	PSLRR20L	PSLQQ6L
Chip led	Cree/Nichia		
Công suất (w)	15w	20w	6w
Hiệu suất (lm/w)	100	100	90
Quang thông (lm)	1500	2000	540
Nhiệt độ màu (k)	3000/4200/6500		
Kích thước (mm)			
Đơn giá (đồng)	905.000	1.248.000	520.000

PHỤ KIỆN CỦA ĐÈN PHA TIÊU ĐIỂM

STT	Loại	Mã Số	Đơn Giá
1	Thanh ray 2 chấu loại 1m - trắng/đen	PRO01W / PRO01B	257.000
2	Thanh ray 2 chấu loại 1,5m - trắng/đen	PRO015W / PRO015B	315.000
3	Khớp nối chữ I - trắng/đen	PRO02W / PRO02B	26.000
4	Khớp nối chữ L - trắng/đen	PRO03W / PRO03B	29.000
5	Khớp nối chữ T - trắng/đen	PRO04W / PRO04B	64.000
6	Khớp nối chữ X - trắng/đen	PRO05W / PRO05B	80.000

Ghi chú:
- Đơn giá bán đã bao gồm VAT.
- Bảng giá có thể thay đổi mà không cần thông báo trước.



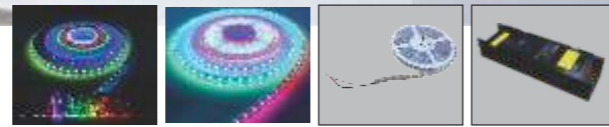

≥0.5	80Ra	IP20/67	30000 giờ	DC 24V
Hệ số công suất	CRI	Cấp bảo vệ	Tuổi Thọ	Điện áp

LED DÂY

Mã số	LED5050	LD5050/RGB	LED2835
Chip led	Epistar/Bridgelux		
Công suất (w)	14.4w	14.4w	12w
Hiệu suất (lm/w)	65-70	65-70	80-85
Quang thông (lm)	960-1020	960-1020	960-1020
Nhiệt độ màu (k)	3000/4200/6500	RGB	3000/4200/6500
Cấp bảo vệ	IP67	IP67	IP20
Chiều dài/cuộn (5m)	5	5	5
Đơn giá (đồng/m)	182.000	274.000	155.000

PHỤ KIỆN CỦA LED DÂY

Chiều dài Led dây	Biến áp	Mã số	Đơn giá
1M	15w	PLDD15-24	291.000
2M	30w	PLDD30-24	414.000
5M	60w	PLDD60-24	615.000
10M	150w	PLDD150-24	940.000
15M	200w	PLDD200-24	1.076.000
20M	250w	PLDD250-24	1.166.000
5M	Bộ điều khiển đổi màu		952.000

Ghi chú:

- Đơn giá bán đã bao gồm VAT.
- Bảng giá có thể thay đổi mà không cần thông báo trước.



PSCA

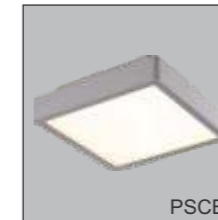

PSCB



PLCA



PLCQ



PLCK

≥0.5	80Ra	IP20/54	25000 giờ	AC 220 240V	50-60Hz
Hệ số công suất	CRI	Cấp bảo vệ	Tuổi Thọ	Điện áp	Tần số

ĐÈN ÓP TRẦN

Mã số	PLCA295L12	PLCA355L18	PLCQ355L18	PLCK370L18
Chip led	Bridgelux/Epistar			
Công suất (w)	12w	18w	18w	18w
Hiệu suất (lm/w)	75	75	75	75
Quang thông (lm)	900	1350	1350	1350
Nhiệt độ màu (k)	3000/6500			
Kích thước (mm)	295	355	355	370x370
Lắp đặt	gắn nổi			
Đơn giá (đồng)	248.000	302.000	302.000	321.000

ĐÈN TREO TRẦN

Mã số	PSCA8602L (IP54)	PSCB8602L (IP54)
Chip led	Bridgelux/Epistar	
Công suất (w)	14w	14w
Hiệu suất (lm/w)	72	72
Quang thông (lm)	1008	1008
Nhiệt độ màu (k)	3000	3000
Kích thước (mm)	250	236x236
Lắp đặt	gắn nổi	
Đơn giá (đồng)	1.910.000	1.910.000

Ghi chú:

- Đơn giá bán đã bao gồm VAT.
- Bảng giá có thể thay đổi mà không cần thông báo trước.





PLCA

ĐÈN ÓP TRẦN ĐỔI MÀU

≥0.5	80Ra	IP20	25000 giờ	AC 220 240V	50-60Hz
Hệ số công suất	CRI	Cấp bảo vệ	Tuổi Thọ	Điện áp	Tần số

Mã số	PLCA295L12/CCT	PLCA355L18/CCT
Chip led	Bridgelux/Epistar	
Công suất (w)	12w	18w
Hiệu suất (lm/w)	75	75
Quang thông (lm)	900	1350
Nhiệt độ màu (k)	3000/4200/6500K	
Kích thước (mm)	295	355
Lắp đặt	gắn nổi	
Đơn giá (đồng)	392.000	477.000

Tắt bật công tắc nguồn điện để thay đổi màu ánh sáng. Khoảng thời gian giữa 2 lần bật/tắt ≤ 3s.

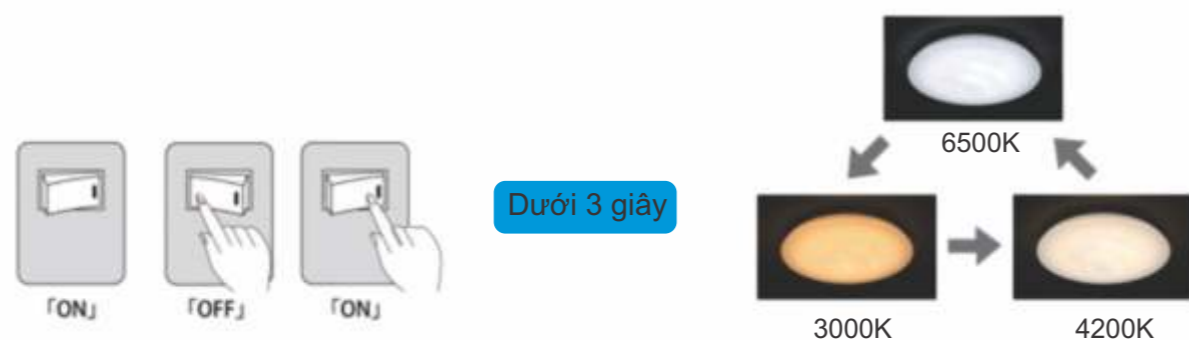

Ghi chú:
- Đơn giá bán đã bao gồm VAT.
- Bảng giá có thể thay đổi mà không cần thông báo trước.



Bộ máng đèn chất lượng cao, hiệu suất cao với khả năng tiết kiệm điện năng so với các bộ đèn T8 truyền thống. Có thể thay thế loại bóng có công suất và hiệu suất phát quang phù hợp với từng nhu cầu sử dụng.
Led tube Paragon có hiệu suất phát quang từ 100-190lm/w.



MÁNG ĐÈN TÁN QUANG ÂM TRẦN

Mã số	PRFB218L20	PRFB318L30	PRFB418L40	PRFB236L36	PRFB336L54	PRFB436L72
Loại bóng	2x10w	3x10w	4x10w	2x20w	3x20w	4x20w
Hiệu suất (lm/w)	80	80	80	80	80	80
Quang thông (lm)	1600	2400	3200	3200	4800	6400
Nhiệt độ màu (k)	3000/4200/6500K					
Công suất (w)	20w±2	30w±3	40w±4	40w±4	60w±6	80w±8
Nhiệt độ làm việc	-20~40°C					
Kích thước (mm)	606x302x88	606x606x88	606x606x88	1216x302x88	1216x606x88	1216x606x88
Vật liệu	Thân máng bằng thép sơn tĩnh điện, chóa nhôm pre-anodize					
Lắp đặt	Lắp đặt âm trần					
Đơn giá (đồng)	691.000	1.060.000	1.317.000	976.000	1.554.000	1.927.000

Máng đèn lắp âm trần khung T-bar (khung trần nổi)

Vật liệu làm máng:

- Thân máng được làm bằng thép sơn tĩnh điện (độ dày 0.5mm)
- Chóa tán quang được làm bằng nhôm chất lượng cao nhập khẩu từ Châu Âu (pre-anodize; độ dày: 0.4mm). Hàm lượng nhôm nguyên chất: 99.85%. Hiệu suất phản quang: 86%.
- Chân đèn và cầu đấu nối được làm bằng PC chất lượng cao
- Dây dẫn chịu nhiệt cao 105°C (tiết diện: 0.5mm)
- Loại bóng sử dụng: T8 led
- Tất cả chóa tán quang và phụ kiện đều rất dễ tháo lắp và bảo trì

Ứng dụng: chiếu sáng văn phòng, siêu thị, bệnh viện, trường học, trung tâm triển lãm,...

Ghi chú:

- Có thể thay đổi kích thước theo yêu cầu.
- Đơn giá bán đã bao gồm VAT.
- Đơn giá trên bao gồm bóng led tube (10w-1250lm, 20w-2500lm, PF>0.9, tuổi thọ 50.000 giờ).
- Bảng giá có thể thay đổi mà không cần thông báo trước.



Bộ máng đèn chất lượng cao, hiệu suất cao với khả năng tiết kiệm điện năng so với các bộ đèn T8 truyền thống. Có thể thay thế loại bóng có công suất và hiệu suất phát quang phù hợp với từng nhu cầu sử dụng.
Led tube Paragon có hiệu suất phát quang từ 100-190lm/w.



LED

MÁNG ĐÈN TÁN QUANG ÂM TRẦN

Mã số	PRFF218L20	PRFF318L30	PRFF418L40	PRFF236L36	PRFF336L54	PRFF436L72
Loại bóng	2x10w	3x10w	4x10w	2x20w	3x20w	4x20w
Hiệu suất (lm/w)	80	80	80	80	80	80
Quang thông (lm)	1600	2400	3200	3200	4800	6400
Nhiệt độ màu (k)	3000/4200/6500K					
Công suất (w)	20w±2	30w±3	40w±4	40w±4	60w±6	80w±8
Nhiệt độ làm việc	-20~40°C					
Kích thước (mm)	640x314x90	640x634x90	640x634x90	1260x334x90	1260x634x90	1260x634x90
Vật liệu	Thân máng bằng thép sơn tĩnh điện, chóa nhôm pre-anodize					
Lắp đặt	Lắp đặt âm trần					
Đơn giá (đồng)	737.000	1.101.000	1.364.000	1.123.000	1.662.000	2.133.000

Khoét trần	615x280	615x580	615x580	1225x280	1225x580	1225x580
------------	---------	---------	---------	----------	----------	----------

Máng đèn lắp âm trần khung trần thạch cao chìm hoặc trần gỗ.

Vật liệu làm máng:

- Thân máng được làm bằng thép sơn tĩnh điện (độ dày 0.5mm)
- Chóa tán quang được làm bằng nhôm chất lượng cao nhập khẩu từ châu Âu (pre-anodize; độ dày: 0.4mm). Hàm lượng nhôm nguyên chất: 99.85%. Hiệu suất phản quang: 86%.
- Chân đèn và cầu đấu nối được làm bằng PC chất lượng cao
- Dây dẫn chịu nhiệt cao 105°C (tiết diện: 0.5mm)
- Loại bóng sử dụng: T8 led
- Tất cả chóa tán quang và phụ kiện đều rất dễ tháo lắp và bảo trì

Ứng dụng: chiếu sáng văn phòng, siêu thị, bệnh viện, trường học, trung tâm triển lãm,...

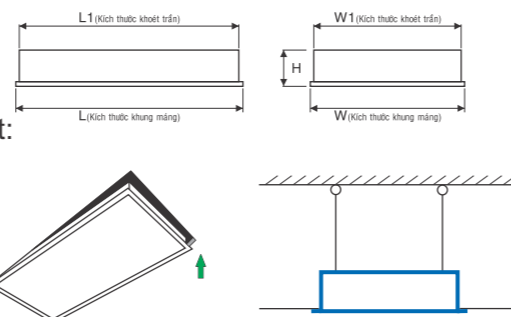

Ghi chú:

- Có thể thay đổi kích thước theo yêu cầu.
- Đơn giá bán đã bao gồm VAT.
- Đơn giá trên bao gồm bóng led tube (10w-1250lm, 20w-2500lm, PF>0.9, tuổi thọ 50.000 giờ).
- Bảng giá có thể thay đổi mà không cần thông báo trước.

Bộ máng đèn chất lượng cao, hiệu suất cao với khả năng tiết kiệm điện năng so với các bộ đèn T8 truyền thống. Có thể thay thế loại bóng có công suất và hiệu suất phát quang phù hợp với từng nhu cầu sử dụng.
Led tube Paragon có hiệu suất phát quang từ 100-190lm/w.



LED

MÁNG ĐÈN TÁN QUANG ÂM TRẦN

Mã số	PRFJ218L20	PRFJ318L30	PRFJ418L40	PRFJ236L36	PRFJ336L54	PRFJ436L72
Loại bóng	2x10w	3x10w	4x10w	2x20w	3x20w	4x20w
Hiệu suất (lm/w)	60	60	60	60	60	60
Quang thông (lm)	1200	1800	2400	2400	3600	4800
Nhiệt độ màu (k)	3000/4200/6500K					
Công suất (w)	20w±2	30w±3	40w±4	40w±4	60w±6	80w±8
Nhiệt độ làm việc	-20~40°C					
Kích thước (mm)	606x302x88	606x606x88	606x606x88	1216x302x88	1216x606x88	1216x606x88
Vật liệu	Thân máng bằng thép sơn tĩnh điện, chóa tán quang bằng Inox + nhôm					
Lắp đặt	Lắp đặt âm trần					
Đơn giá (đồng)	579.000	870.000	1.104.000	798.000	1.257.000	1.526.000

Máng đèn lắp âm trần khung T-bar (khung trần nổi)

Vật liệu làm máng:

- Thân máng được làm bằng thép sơn tĩnh điện (độ dày 0.4mm)
- Chóa tán quang được làm bằng Inox và nhôm sọc.
- Chân đèn và cầu đấu nối được làm bằng PC chất lượng cao
- Dây dẫn chịu nhiệt cao 105°C (tiết diện: 0.5mm)
- Loại bóng sử dụng: T8 led
- Tất cả chóa tán quang và phụ kiện đều rất dễ tháo lắp và bảo trì

Ứng dụng: chiếu sáng văn phòng, siêu thị, bệnh viện, trường học, trung tâm triển lãm,...



Ghi chú:

- Có thể thay đổi kích thước theo yêu cầu.
- Đơn giá bán đã bao gồm VAT.
- Đơn giá trên bao gồm bóng led tube (10w-1250lm, 20w-2500lm, PF>0.9, tuổi thọ 50.000 giờ).
- Bảng giá có thể thay đổi mà không cần thông báo trước.

Bộ máng đèn chất lượng cao, hiệu suất cao với khả năng tiết kiệm điện năng so với các bộ đèn T8 truyền thống. Có thể thay thế loại bóng có công suất và hiệu suất phát quang phù hợp với từng nhu cầu sử dụng.
Led tube Paragon có hiệu suất phát quang từ 100-190lm/w.



LED

MÁNG ĐÈN TÁN QUANG GẮN NỔI

Mã số	PSFB218L20	PSFB318L30	PSFB418L40	PSFB236L36	PSFB336L54	PSFB436L72
Loại bóng	2x10w	3x10w	4x10w	2x20w	3x20w	4x20w
Hiệu suất (lm/w)	80	80	80	80	80	80
Quang thông (lm)	1600	2400	3200	3200	4800	6400
Nhiệt độ màu (k)	3000/4200/6500K					
Công suất (w)	20w±2	30w±3	40w±4	40w±4	60w±6	80w±8
Nhiệt độ làm việc	-20~40°C					
Kích thước (mm)	612x312x90	612x612x90	612x612x90	1226x312x90	1226x612x90	1226x612x90
Vật liệu	Thân máng bằng thép sơn tĩnh điện, chóa nhôm pre-anodize					
Lắp đặt	Lắp đặt âm trần					
Đơn giá (đồng)	691.000	1.060.000	1.317.000	976.000	1.554.000	1.927.000

Máng đèn lắp nổi trần bê tông hoặc trần thạch cao.

Vật liệu làm máng:

- Thân máng được làm bằng thép sơn tĩnh điện (độ dày 0.5mm)
- Chóa tán quang được làm bằng nhôm chất lượng cao nhập khẩu từ châu âu (pre-anodize; độ dày: 0.4mm). Hàm lượng nhôm nguyên chất: 99.85%. Hiệu suất phản quang: 86%.
- Chân đèn và cầu đấu nổi được làm bằng PC chất lượng cao
- Dây dẫn chịu nhiệt cao 105°C (tiết diện: 0.5mm)
- Loại bóng sử dụng: T8 led
- Tất cả chóa tán quang và phụ kiện đều rất dễ tháo lắp và bảo trì

Ứng dụng: chiếu sáng văn phòng, siêu thị, bệnh viện, trường học, trung tâm triển lãm,...

Ghi chú:

- Có thể thay đổi kích thước theo yêu cầu.
- Đơn giá bán đã bao gồm VAT.
- Đơn giá trên bao gồm bóng led tube (10w-1250lm, 20w-2500lm, PF>0.9, tuổi thọ 50.000 giờ).
- Bảng giá có thể thay đổi mà không cần thông báo trước.



Bộ máng đèn chất lượng cao, hiệu suất cao với khả năng tiết kiệm điện năng so với các bộ đèn T8 truyền thống. Có thể thay thế loại bóng có công suất và hiệu suất phát quang phù hợp với từng nhu cầu sử dụng.
Led tube Paragon có hiệu suất phát quang từ 100-190lm/w.



LED

MÁNG ĐÈN TÁN QUANG GẮN NỔI

Mã số	PSFD218L20	PSFD318L30	PSFD418L40	PSFD236L36	PSFD336L54	PSFD436L72
Loại bóng	2x10w	3x10w	4x10w	2x20w	3x20w	4x20w
Hiệu suất (lm/w)	60	60	60	60	60	60
Quang thông (lm)	1200	1800	2400	2400	3600	4800
Nhiệt độ màu (k)	3000/4200/6500K					
Công suất (w)	20w±2	30w±3	40w±4	40w±4	60w±6	80w±8
Nhiệt độ làm việc	-20~40°C					
Kích thước (mm)	612x312x90	612x612x90	612x612x90	1226x312x88	1226x612x90	1226x612x90
Vật liệu	Thân máng bằng thép sơn tĩnh điện, chóa tán quang bằng Inox + nhôm					
Lắp đặt	Lắp đặt âm trần					
Đơn giá (đồng)	579.000	870.000	1.104.000	798.000	1.257.000	1.526.000

Máng đèn lắp nổi trần bê tông hoặc trần thạch cao.

Vật liệu làm máng:

- Thân máng được làm bằng thép sơn tĩnh điện (độ dày 0.4mm)
- Chóa tán quang được làm bằng Inox và nhôm sọc.
- Chân đèn và cầu đấu nổi được làm bằng PC chất lượng cao
- Dây dẫn chịu nhiệt cao 105°C (tiết diện: 0.5mm)
- Loại bóng sử dụng: T8 led
- Tất cả chóa tán quang và phụ kiện đều rất dễ tháo lắp và bảo trì

Ứng dụng: chiếu sáng văn phòng, siêu thị, bệnh viện, trường học, trung tâm triển lãm,...

Ghi chú:

- Có thể thay đổi kích thước theo yêu cầu.
- Đơn giá bán đã bao gồm VAT.
- Đơn giá trên bao gồm bóng led tube (10w-1250lm, 20w-2500lm, PF>0.9, tuổi thọ 50.000 giờ).
- Bảng giá có thể thay đổi mà không cần thông báo trước.



T5



MÁNG ĐÈN TÁN QUANG ÂM TRẦN

Mã số	PRFI214	PRFI314	PRFI414	PRFI228	PRFI328	PRFI428
Loại bóng	2x14w	3x14w	4x14w	2x28w	3x28w	4x28w
Hiệu suất (lm/w)	50	50	50	50	50	50
Quang thông (lm)	1400	2100	2800	2800	4200	5600
Nhiệt độ màu (k)	3000/6500K					
Công suất (w)	24w±2	42w±4	56w±5	56w±5	84w±8	112w±10
Nhiệt độ làm việc	-10~40°C					
Kích thước (mm)	606x302x60	606x606x60	606x606x60	1216x302x60	1216x606x60	1216x606x60
Vật liệu	Thân máng bằng thép sơn tĩnh điện, chóa tán quang bằng nhôm					
Lắp đặt	Lắp đặt âm trần					
Đơn giá (đồng)	625.000	972.000	1.206.000	836.000	1.274.000	1.544.000

Máng đèn lắp âm trần khung T-bar (khung trần nổi)

Vật liệu làm máng:

- Thân máng được làm bằng thép sơn tĩnh điện (độ dày 0.5mm)
 - Chóa tán quang được làm bằng nhôm chất lượng cao nhập khẩu từ châu âu (pre-anodize; độ dày: 0.4mm). Hàm lượng nhôm nguyên chất: 99.85%. Hiệu suất phản quang: 86%.
 - Chân đèn và cầu đấu nối được làm bằng PC chất lượng cao
 - Dây dẫn chịu nhiệt cao 105°C (tiết diện: 0.5mm)
 - Loại bóng sử dụng: T5
 - Tất cả chóa tán quang và phụ kiện đều rất dễ tháo lắp và bảo trì
- Ứng dụng:** chiếu sáng văn phòng, siêu thị, bệnh viện, trường học, trung tâm triển lãm,...

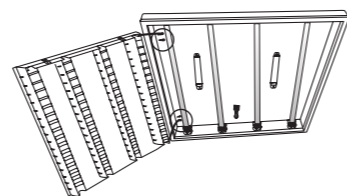
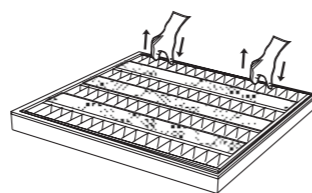

Ghi chú:

- Có thể thay đổi kích thước theo yêu cầu.
- Đơn giá bán đã bao gồm VAT.
- Đơn giá trên bao gồm bóng, chấn lưu điện tử, PF>0.9.
- Bảng giá có thể thay đổi mà không cần thông báo trước.

Bộ đèn led panel Sử dụng Chip LED chất lượng cao. Chất lượng ánh sáng cao (CRI>= 80) tăng khả năng nhận diện màu sắc của vật được chiếu sáng. Tiết kiệm điện năng, tuổi thọ cao và thân thiện với môi trường.

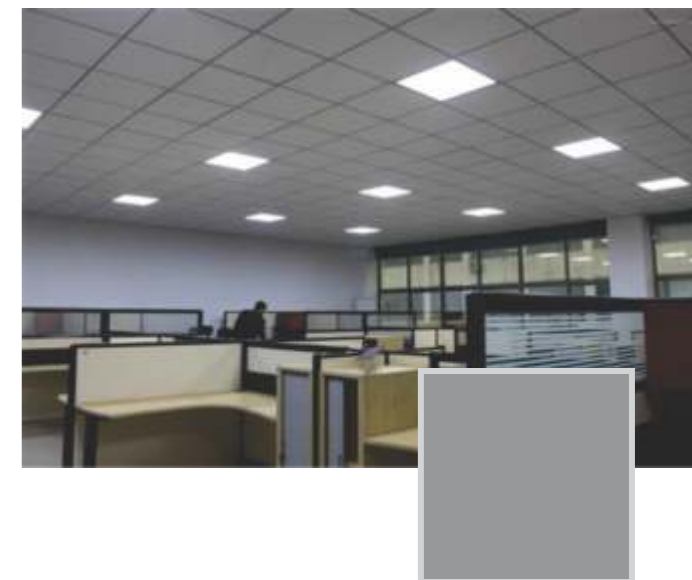

ĐÈN LED PANEL

Mã số	PLPA20L	PLPA24L	PLPA40L-G2	PLPA60L-G2	PLPB40L-G2	
Tuổi Thọ (giờ)	50.000					
Hiệu suất (lm/w)	100	100	110	110	110	
Quang thông (lm)	2000	2400	4400	5500	4400	
Nhiệt độ màu (k)	3000/4200/6500K					
Công suất (w)	20w±2	24w±2	40w±4	50w±5	40w±4	
Nhiệt độ làm việc	-20~40°C					
Kích thước (mm)	300x300x10	600x300x10	602x602x10	1209x602x10	1209x298x10	
Vật liệu	Thân máng bằng nhôm, tấm dẫn quang của Nhật					
Lắp đặt	Lắp đặt âm trần, treo trần hoặc gắn nổi					
Đơn giá (đồng)	772.000	962.000	1.625.000	3.113.000	1.706.000	
Phụ kiện gắn nổi	Mã số	PALP001	PALP002	PALP003	PALP004	PALP005
	Đơn giá	240.000	300.000	512.000	719.000	815.000
Phụ kiện gắn âm (trần chìm)	Mã số	PALP006	PALP007	PALP008	PALP009	PALP010
	Đơn giá	260.000	320.000	536.000	655.000	735.000
Phụ kiện treo	Mã số	PALP011				
	Đơn giá	272.000				

- Máng đèn lắp âm trần khung T-bar, khung trần chìm hoặc lắp nổi.
 - Đèn Led dạng tấm được thiết kế hoàn hảo với mặt đèn bằng tấm nhựa Prismatic nhằm tạo ánh sáng dịu hơn, chống gây chói mắt,
 - Thay thế cho bóng đèn huỳnh quang thông thường.
 - Tuổi thọ cao: 50.000 giờ.
 - Không có tia UV và bức xạ hồng ngoại.
- Ứng dụng:** chiếu sáng văn phòng, siêu thị, bệnh viện, trường học, trung tâm triển lãm,...

Ghi chú:

- Có thể thay đổi kích thước theo yêu cầu.
- Đơn giá bán đã bao gồm VAT.
- Quý khách có thể lựa chọn đèn có thể điều chỉnh ánh sáng vui lòng liên hệ chúng tôi.
- Bảng giá có thể thay đổi mà không cần thông báo trước.





MÁNG ĐÈN KIỂU BATTEN

Mã số	PCFG118L10	PCFG218L20	PCFG136L18	PCFG236L36
Loại bóng	1x10w	2x10w	1x20w	2x20w
Hiệu suất (lm/w)	125	125	125	125
Quang thông (lm)	1250	2500	2500	5000
Nhiệt độ màu (k)	3000/4200/6500K			
Công suất (w)	10w±2	20w±2	20w±2	40w±4
Nhiệt độ làm việc	-20~40°C			
Kích thước (mm)	622x55x62	622x99x62	1230x55x62	1230x99x62
Đơn giá (đồng)	235.000	376.000	307.000	502.000



PCFG



MÁNG ĐÈN KIỂU BATTEN

Mã số	PCFH118L10	PCFH136L18
Loại bóng	1x10w	1x20w
Hiệu suất (lm/w)	125	125
Quang thông (lm)	1250	2500
Nhiệt độ màu (k)	3000/4200/6500K	
Công suất (w)	10w±2	20w±2
Nhiệt độ làm việc	-20~40°C	
Kích thước (mm)	622x55x62	1230x55x62
Đơn giá (đồng)	235.000	307.000



PCFH



Ghi chú:

- Đơn giá bán đã bao gồm VAT.
- Đơn giá trên bao gồm bóng led tube (10w-1250lm, 20w-2500lm, PF>0.9, tuổi thọ 50.000 giờ).
- Bảng giá có thể thay đổi mà không cần thông báo trước.



MÁNG ĐÈN KIỂU BATTEN

Mã số	PIFB118L10	PIFB218L20	PIFB136L18	PIFB236L36
Loại bóng	1x10w	2x10w	1x20w	2x20w
Hiệu suất (lm/w)	125	125	125	125
Quang thông (lm)	1250	2500	2500	5000
Nhiệt độ màu (k)	3000/4200/6500K			
Công suất (w)	10w±2	20w±2	20w±2	40w±4
Nhiệt độ làm việc	-20~40°C			
Kích thước (mm)	622x55x62	622x99x62	1230x55x62	1230x99x62
Đơn giá (đồng)	239.000	426.000	319.000	546.000



Đơn giá trên bao gồm bóng led tube (10w-1250lm, 20w-2500lm, PF>0.9, tuổi thọ 50.000 giờ).



MÁNG ĐÈN KIỂU BATTEN

Mã số	PCFMM118L10	PCFMM218L20	PCFMM136L18	PCFMM236L36
Loại bóng	1x10w	2x10w	1x20w	2x20w
Hiệu suất (lm/w)	125	125	125	125
Quang thông (lm)	1250	2500	2500	5000
Nhiệt độ màu (k)	3000/4200/6500K			
Công suất (w)	10w±2	20w±2	20w±2	40w±4
Nhiệt độ làm việc	-20~40°C			
Kích thước (mm)	622x55x62	622x99x62	1230x55x62	1230x99x62
Đơn giá (đồng)	189.000	350.000	244.000	449.000



Đơn giá trên bao gồm bóng led tube (10w-1250lm, 20w-2500lm, PF>0.9, tuổi thọ 25.000 giờ).



Ghi chú:

- Đơn giá bán đã bao gồm VAT.
- Bảng giá có thể thay đổi mà không cần thông báo trước.



Máng đèn siêu mỏng
Ánh sáng tốt hơn, không chói mắt.
Thích hợp lắp đặt cho phòng làm việc,
nhà ở, hành lang, cửa hàng, v.v...
Loại bóng được lắp đặt: bóng đèn Led T8.

Tiêu chuẩn sản xuất:
Thiết kế và sản xuất theo tiêu chuẩn **EN 60598**



MÁNG ĐÈN LẮP NỔI CHÓA NHỰA

Mã số	PCFA118L10	PCFA218L20	PCFA136L18	PCFA236L36
Loại bóng	1x10w	2x10w	1x20w	2x20w
Hiệu suất (lm/w)	85	85	85	85
Quang thông (lm)	850	1700	1700	3400
Nhiệt độ màu (k)	3000/4200/6500K			
Công suất (w)	10w±2	20w±2	20w±2	40w±4
Nhiệt độ làm việc	-20~40°C			
Kích thước (mm)	725x114x45	725x163x54	1337x114x45	1337x163x54
Đơn giá (đồng)	275.000	479.000	368.000	624.000

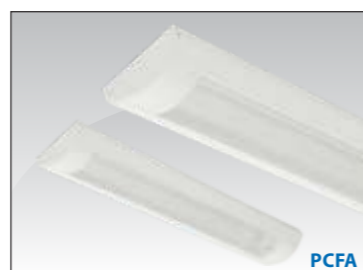

MÁNG ĐÈN LẮP NỔI CHÓA NHỰA

Mã số	PCFB118L10	PCFB218L20	PCFB136L18	PCFB236L36
Loại bóng	1x10w	2x10w	1x20w	2x20w
Hiệu suất (lm/w)	85	85	85	85
Quang thông (lm)	850	1700	1700	3400
Nhiệt độ màu (k)	3000/4200/6500K			
Công suất (w)	10w±2	20w±2	20w±2	40w±4
Nhiệt độ làm việc	-20~40°C			
Kích thước (mm)	725x114x45	725x163x54	1337x114x45	1337x163x54
Đơn giá (đồng)	275.000	479.000	368.000	624.000

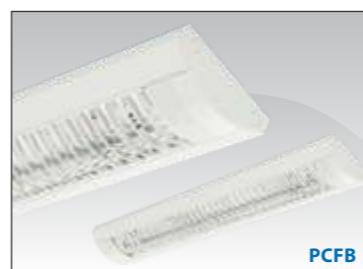

Đơn giá trên bao gồm bóng led tube (10w-1250lm, 20w-2500lm, PF>0.9, tuổi thọ 50.000 giờ).



Ghi chú:
- Đơn giá bán đã bao gồm VAT.
- Bảng giá có thể thay đổi mà không cần thông báo trước.



T5 batten



MÁNG ĐÈN KIỂU BATTEN

Mã số	PSLA20L	PSLA40L
Chip Led	Bridgelux/Epistar	
Hiệu suất (lm/w)	85	85
Quang thông (lm)	1700	3400
Nhiệt độ màu (k)	5700K	
Công suất (w)	20w±2	40w±4
Tuổi thọ (giờ)	50.000	
Kích thước (mm)	575x35x40	1160x35x40
Đơn giá (đồng)	1.001.000	1.944.000

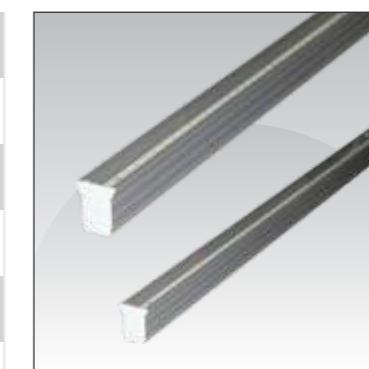

MÁNG ĐÈN T5 KIỂU BATTEN

Mã số	PLT58	PLT516
Chip Led	Bridgelux/Epistar	
Hiệu suất (lm/w)	90	90
Quang thông (lm)	720	1440
Nhiệt độ màu (k)	300/4200/6500K	
Công suất (w)	8w±1	16w±1
Tuổi thọ (giờ)	25.000	
Kích thước (mm)	572x35x22	1172x35x22
Đơn giá (đồng)	157.000	233.000



Ghi chú:
- Đơn giá bán đã bao gồm VAT.
- Bảng giá có thể thay đổi mà không cần thông báo trước.

T5



MÁNG ĐÈN T5 BATTEN

Mã số	PCFX18	PCFX114	PCFX121	PCFX128
Loại bóng	1x8w	1x14w	1x21w	1x28w
Hiệu suất (lm/w)	60	60	60	60
Quang thông (lm)	480	840	1260	1680
Nhiệt độ màu (k)	2700/6500K			
Công suất (w)	8w±1	14w±1	21w±2	28w±2
Nhiệt độ làm việc	-10~40°C			
Kích thước (mm)	340x20x40	605x20x40	900x20x40	1205x20x40
Đơn giá (đồng)	157.000	220.000	278.000	321.000



Đơn giá trên bao gồm bóng T5, chấn lưu điện tử PF>0.9.

MÁNG ĐÈN T5 KIỂU BATTEN

Mã số	PCFY114	PCFY214	PCFY128	PCFY228
Loại bóng	1x14w	2x14w	1x28w	2x28w
Hiệu suất (lm/w)	75	75	75	75
Quang thông (lm)	1050	2100	2100	4200
Nhiệt độ màu (k)	2700/6500K			
Công suất (w)	14w±1	28w±2	28w±2	56w±5
Nhiệt độ làm việc	-10~40°C			
Kích thước (mm)	575x32x56	575x50x56	1173x32x56	1173x50x56
Đơn giá (đồng)	189.000	268.000	245.000	352.000



Đơn giá trên bao gồm bóng T5, chấn lưu điện tử PF>0.9.



Ghi chú:

- Đơn giá bán đã bao gồm VAT.
- Bảng giá có thể thay đổi mà không cần thông báo trước.



LED



BỘ ĐÈN LẮP NỔI HOẶC TREO TRẦN



PALA21L/30/40

25W ≥ 2000lm
PF ≥ 0.9
CRI ≥ 80
Ánh sáng: 3000/4000K
Tuổi thọ: 50.000 giờ
Chip led: Bridgelux/Epistar
Kích thước: 1242x152x62mm

Giá bán: **6.540.000**



PALC6L/30/40

7W ≥ 560lm
PF ≥ 0.9
CRI ≥ 80
Ánh sáng: 3000/4000K
Tuổi thọ: 50.000 giờ
Chip led: Bridgelux/Epistar
Kích thước: 454x152x62mm

Giá bán: **3.877.000**

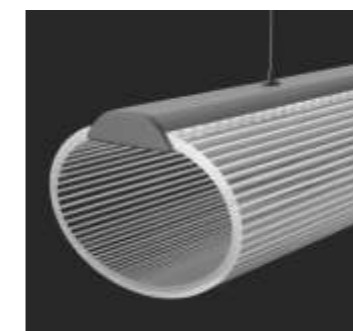

PALB21L/30/40

25W ≥ 2000lm
PF ≥ 0.9
CRI ≥ 80
Ánh sáng: 3000/4000K
Tuổi thọ: 50.000 giờ
Chip led: Bridgelux/Epistar
Kích thước: 1216x120x85mm

Giá bán: **7.595.000**

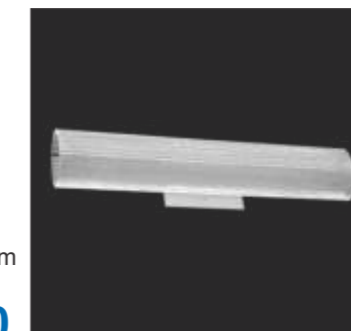

PALD6L/30/40

7W ≥ 560lm
PF ≥ 0.9
CRI ≥ 80
Ánh sáng: 3000/4000K
Tuổi thọ: 50.000 giờ
Chip led: Bridgelux/Epistar
Kích thước: 360x150x97mm

Giá bán: **4.223.000**



Ghi chú:

- Đơn giá bán đã bao gồm VAT.
- Bảng giá có thể thay đổi mà không cần thông báo trước.



LED

Tuổi thọ
50.000 giờ
Tiết kiệm năng lượng
Không tia UV, IR

BỘ ĐÈN LẮP NỔI HOẶC TREO TRẦN



PALF20L/30/40

49W ≥ 3800lm
PF ≥ 0.9
CRI ≥ 80
Ánh sáng: 3000/4000K
Tuổi thọ: 50.000 giờ
Chip led: Bridgelux/Epistar
Kích thước: 1216x149x135mm

Giá bán: **7.987.000**



PALG220L/30/40

24W ≥ 1920lm
PF ≥ 0.9
CRI ≥ 80
Ánh sáng: 3000/4000K
Tuổi thọ: 50.000 giờ
Chip led: Bridgelux/Epistar
Kích thước: 1216x50x71mm

Giá bán: **4.678.000**



PALH220L/30/40

49W ≥ 3800lm
PF ≥ 0.9
CRI ≥ 80
Ánh sáng: 3000/4000K
Tuổi thọ: 50.000 giờ
Chip led: Bridgelux/Epistar
Kích thước: 1216x50x90mm

Giá bán: **7.484.000**

(Chiếu sáng hướng lên và xuống)



PALJ320L/30/40

29W ≥ 2900lm
PF ≥ 0.9
CRI ≥ 80
Ánh sáng: 3000/4000K
Tuổi thọ: 50.000 giờ
Chip led: Bridgelux/Epistar
Kích thước: 1215xØ80mm

Giá bán: **6.630.000**



Ghi chú:

- Đơn giá bán đã bao gồm VAT.
- Bảng giá có thể thay đổi mà không cần thông báo trước.



LED

Tuổi thọ
50.000 giờ
Tiết kiệm năng lượng
Không tia UV, IR

BỘ ĐÈN LẮP NỔI HOẶC TREO TRẦN



PALK20L/30/40

24W ≥ 1800lm
PF ≥ 0.9
CRI ≥ 80
Ánh sáng: 3000/4000K
Tuổi thọ: 50.000 giờ
Chip led: Bridgelux/Epistar
Kích thước: 1226x63x80mm

Giá bán: **5.433.000**



PALK20L/30/40

29W ≥ 2900lm
PF ≥ 0.9
CRI ≥ 80
Ánh sáng: 3000/4000K
Tuổi thọ: 50.000 giờ
Chip led: Bridgelux/Epistar
Kích thước: 1215xØ80mm

Giá bán: **7.621.000**

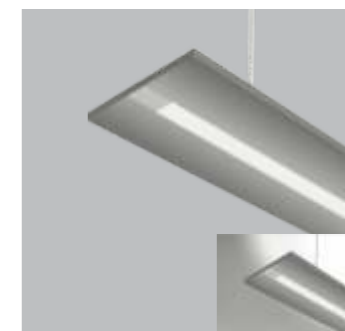

PALI625L/30/40

75W ≥ 5000lm
PF ≥ 0.9
CRI ≥ 80
Ánh sáng: 3000/4000K
Tuổi thọ: 50.000 giờ
Chip led: Bridgelux/Epistar
Kích thước: 1215x149x55mm

Giá bán: **9.696.000**

Chiếu sáng hướng lên và xuống



PALL220L/30/40

49W ≥ 3800lm
PF ≥ 0.9
CRI ≥ 80
Ánh sáng: 3000/4000K
Tuổi thọ: 50.000 giờ
Chip led: Bridgelux/Epistar
Kích thước: 1226x63x85mm

Giá bán: **8.316.000**

Chiếu sáng hướng lên và xuống



Ghi chú:

- Đơn giá bán đã bao gồm VAT.
- Bảng giá có thể thay đổi mà không cần thông báo trước.

T5



BỘ ĐÈN LẮP NỔI HOẶC TREO TRẦN

Mã số	PCFN228	PCFO228
Loại bóng	2x28w	2x28w
Hiệu suất (lm/w)	60	60
Quang thông (lm)	3360	3360
Nhiệt độ màu (k)	2700/6500K	
Công suất (w)	56w±5	56w±5
Nhiệt độ làm việc	-10~40°C	
Kích thước (mm)	1680x90x53	1680x90x53
Đơn giá (đồng)	1.383.000	1.383.000

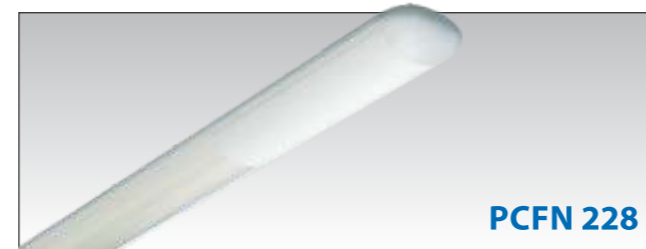

Đơn giá trên bao gồm bóng T5, chấn lưu điện tử PF>0.9.

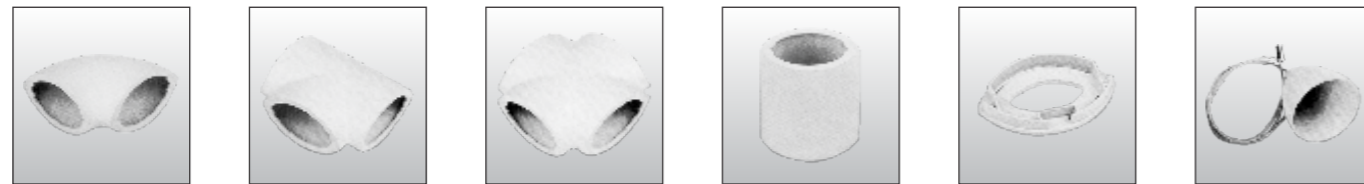

M14 Giá bán: 81.000	M15 Giá bán: 81.000	M16 Giá bán: 97.000
M17 Giá bán: 81.000	M18 Giá bán: 81.000	M19 Giá bán: 51.000

Loại đèn này có thể lắp sát trần hoặc thả treo. Ngoài ra còn có thể lắp kết nối nhau theo những mô hình phù hợp.



Ghi chú:
- Đơn giá bán đã bao gồm VAT.
- Bảng giá có thể thay đổi mà không cần thông báo trước.

T5



BỘ ĐÈN LẮP NỔI HOẶC TREO TRẦN

Mã số	PCFP128	PCFU128
Loại bóng	1x28w	1x28w
Hiệu suất (lm/w)	55	55
Quang thông (lm)	1540	1540
Nhiệt độ màu (k)	2700/6500K	
Công suất (w)	28w±2	28w±2
Nhiệt độ làm việc	-10~40°C	
Kích thước (mm)	1615x40x40	1615x40x40
Đơn giá (đồng)	793.800	793.800



Đơn giá trên bao gồm bóng T5, chấn lưu điện tử PF>0.9.

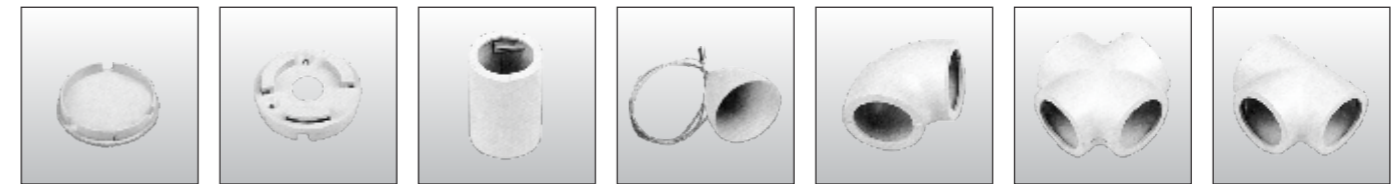

M7 Giá bán: 51.000	M8 Giá bán: 51.000	M9 Giá bán: 75.000
M10 Giá bán: 75.000	M11 Giá bán: 75.000	M12 Giá bán: 81.000

Loại đèn này có thể lắp sát trần hoặc thả treo. Ngoài ra còn có thể lắp kết nối nhau theo những mô hình phù hợp.



Ghi chú:
- Đơn giá bán đã bao gồm VAT.
- Bảng giá có thể thay đổi mà không cần thông báo trước.

T5



BỘ ĐÈN LẮP NỐI HOẶC TREO TRẦN

Mã số	PCFJ228
Loại bóng	2x28w
Hiệu suất (lm/w)	50
Quang thông (lm)	2800
Nhiệt độ màu (k)	2700/6500K
Công suất (w)	56w±5
Nhiệt độ làm việc	-10~40°C
Kích thước (mm)	1193x120x40
Đơn giá (đồng)	1.424.000



Ghi chú:
- Đơn giá bán đã bao gồm VAT.
- Đơn giá trên bao gồm bóng T5, chấn lưu điện tử PF>0.9.
- Bảng giá có thể thay đổi mà không cần thông báo trước.



BỘ ĐÈN LẮP NỐI HOẶC TREO TRẦN

Mã số	PCFE218L20	PCFE236L36
Chip Led	Bridgelux/Epistar	
Hiệu suất (lm/w)	75	75
Quang thông (lm)	1500	3000
Nhiệt độ màu (k)	3000/4200/6500K	
Công suất (w)	20w±2	40w±4
Tuổi thọ (giờ)	50.000	
Kích thước (mm)	984x120x55	1580x120x55
Đơn giá (đồng)	1.563.000	1.895.000

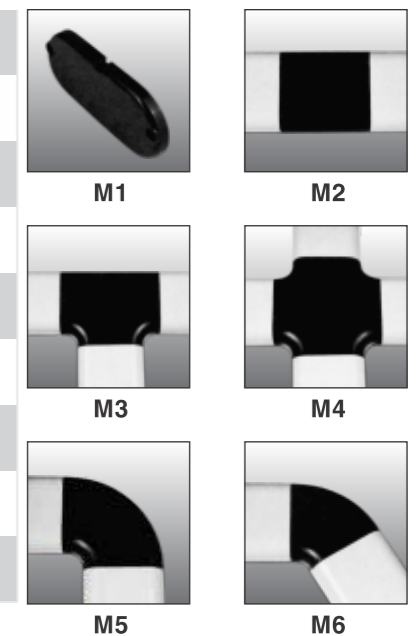

M1
Giá bán: **65.000**

M2
Giá bán: **150.000**

M3
Giá bán: **160.000**

M4
Giá bán: **160.000**

M5
Giá bán: **160.000**

M6
Giá bán: **160.000**

Loại đèn này có thể lắp sát trần hoặc thả treo.
Ngoài ra còn có thể lắp kết nối nhau theo những
mô hình phù hợp.

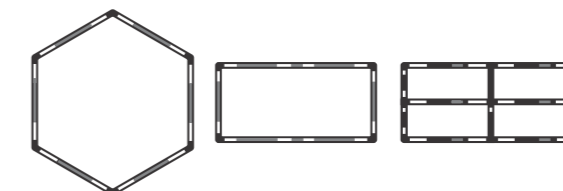

Ghi chú:
- Có thể thay đổi kích thước theo yêu cầu.
- Đơn giá bán đã bao gồm VAT.
- Đơn giá trên bao gồm bóng led tube (10w-1250lm, 20w-2500lm, PF>0.9, tuổi thọ 50.000 giờ).
- Bảng giá có thể thay đổi mà không cần thông báo trước.



LED



BỘ ĐÈN LẮP NỔI HOẶC TREO TRẦN

Mã số	PHLN10L	PHLN20L
Chip Led	Bridgelux/Epistar	
Hiệu suất (lm/w)	80	80
Quang thông (lm)	800	1600
Nhiệt độ màu (k)	3000/4200/6500K	
Công suất (w)	10w±1	20w±2
Tuổi thọ (giờ)	25.000	
Kích thước (mm)	580x75x74.5	1234x75x74.5
Đơn giá (đồng)	935.000	1.795.000



PHLN001: 50.000



PHLN002: 50.000



PHLN003: 50.000



PHLN004: 50.000

BỘ ĐÈN LẮP ÂM TRẦN

Mã số	PHLM10L	PHLM36L
Chip Led	Bridgelux/Epistar	
Hiệu suất (lm/w)	80	80
Quang thông (lm)	800	1600
Nhiệt độ màu (k)	3000/4200/6500K	
Công suất (w)	10w±1	20w±2
Tuổi thọ (giờ)	25.000	
Kích thước (mm)	580x50x75	1180x50x75
Đơn giá (đồng)	486.000	950.000



PHLM001: 50.000



PHLM002: 50.000



PHLM003: 50.000



Ghi chú:
- Có thể thay đổi kích thước theo yêu cầu.
- Đơn giá bán đã bao gồm VAT.
- Bảng giá có thể thay đổi mà không cần thông báo trước.

BỘ ĐÈN TREO TRẦN

Mã số	PPBA24L6015
Chip Led	Bridgelux/Epistar
Hiệu suất (lm/w)	80
Quang thông (lm)	1920
Nhiệt độ màu (k)	3000/4200/6500K
Công suất (w)	24w±2
Tuổi thọ (giờ)	25.000
Kích thước (mm)	600x150x55
Đơn giá (đồng)	850.000



Mã số	PPBA24L6030
Chip Led	Bridgelux/Epistar
Hiệu suất (lm/w)	80
Quang thông (lm)	1920
Nhiệt độ màu (k)	3000/4200/6500K
Công suất (w)	24w±2
Tuổi thọ (giờ)	25.000
Kích thước (mm)	600x300x55
Đơn giá (đồng)	940.000



Ghi chú:
- Có thể thay đổi kích thước theo yêu cầu.
- Đơn giá bán đã bao gồm VAT.
- Bảng giá có thể thay đổi mà không cần thông báo trước.

Mã số	PPBA48L6060
Chip Led	Bridgelux/Epistar
Hiệu suất (lm/w)	80
Quang thông (lm)	3840
Nhiệt độ màu (k)	3000/4200/6500K
Công suất (w)	48w±4
Tuổi thọ (giờ)	25.000
Kích thước (mm)	600x600x55
Đơn giá (đồng)	1.543.000





BỘ ĐÈN CHỐNG THẨM. CHỐNG BỤI

Mã số	PIFH118L10	PIFH218L20	PIFH136L18	PIFH236L36
Loại bóng	1x10w	2x10w	1x20w	2x20w
Hiệu suất (lm/w)	93	93	93	93
Quang thông (lm)	930	1860	1860	3720
Nhiệt độ màu (k)	3000/4200/6500K			
Công suất (w)	10w±2	20w±2	20w±2	40w±4
Nhiệt độ làm việc	-20~40°C			
Kích thước (mm)	658x100x101	658x158x101	1268x100x101	1268x158x101
Đơn giá (đồng)	611.000	985.000	921.000	1.253.000



Đơn giá trên bao gồm bóng led tube (10w-1250lm, 20w-2500lm, PF>0.9, tuổi thọ 50.000 giờ).
(Thân máng và nắp đậy làm bằng PC)

IP 65

BỘ ĐÈN CHỐNG THẨM. CHỐNG BỤI

Mã số	PIFI118L10	PIFI218L20	PIFI136L18	PIFI236L36
Loại bóng	1x10w	2x10w	1x20w	2x20w
Hiệu suất (lm/w)	93	93	93	93
Quang thông (lm)	930	1860	1860	3720
Nhiệt độ màu (k)	3000/4200/6500K			
Công suất (w)	10w±2	20w±2	20w±2	40w±4
Nhiệt độ làm việc	-20~40°C			
Kích thước (mm)	662x98x106	662x150x106	1265x98x106	1265x150x106
Đơn giá (đồng)	525.000	775.000	735.000	1.005.000



Đơn giá trên bao gồm bóng led tube (10w-1250lm, 20w-2500lm, PF>0.9, tuổi thọ 50.000 giờ).

(Thân máng là nhựa ABS và nắp đậy làm bằng PC)

IP 65

Ghi chú:

- Đơn giá bán đã bao gồm VAT.
- Bảng giá có thể thay đổi mà không cần thông báo trước.



Thân máng: làm bằng hợp kim nhôm và nắp đậy làm bằng kính chịu nhiệt.
Chân đèn làm bằng nhựa polycarbonate chất lượng cao, sử dụng lâu dài.
Loại bóng được lắp đặt: bóng đèn Led T8.
Nơi lắp đặt: Garage, nhà kho, phân xưởng, nhà bếp, phòng tắm, phòng massage, những nơi có nhiệt độ dưới 0°C (-20°C)...

BỘ ĐÈN CHỐNG THẨM. CHỐNG BỤI

Mã số	PIFK118L10	PIFK218L20	PIFK136L18	PIFK236L36
Loại bóng	1x10w	2x10w	1x20w	2x20w
Hiệu suất (lm/w)	100	100	100	100
Quang thông (lm)	1000	2000	2000	4000
Nhiệt độ màu (k)	3000/4200/6500K			
Công suất (w)	10w±2	20w±2	20w±2	40w±4
Nhiệt độ làm việc	-20~40°C			
Kích thước (mm)	670x105x95	670x140x95	1280x105x95	1280x140x95
Đơn giá (đồng)	1.024.000	1.277.000	1.656.000	2.033.000



IP 65

Ghi chú:

- Đơn giá bán đã bao gồm VAT.
- Bảng giá có thể thay đổi mà không cần thông báo trước.

T5



BỘ ĐÈN CHỐNG THẨM. CHỐNG BỤI

Mã số	PIFL114	PIFL214	PIFL128	PIFL228
Loại bóng	1x14w	2x14w	1x28w	2x28w
Hiệu suất (lm/w)	65	65	65	65
Quang thông (lm)	910	1820	1820	3640
Nhiệt độ màu (k)	2700/6500K			
Công suất (w)	14w±1	28w±2	28w±2	56w±5
Nhiệt độ làm việc	-10~40°C			
Kích thước (mm)	610x60x80	610x100x80	1210x60x80	1210x100x80
Đơn giá (đồng)	373.000	492.000	530.000	676.000



(Thân máng và nắp được làm bằng PC)
Đơn giá trên bao gồm bóng T5, chấn lưu điện tử PF>0.9.

IP 65

BỘ ĐÈN CHỐNG THẨM. CHỐNG BỤI

Mã số	PIFR114	PIFR214	PIFR128	PIFR228
Loại bóng	1x14w	2x14w	1x28w	2x28w
Hiệu suất (lm/w)	70	70	70	70
Quang thông (lm)	980	1960	1960	3920
Nhiệt độ màu (k)	2700/6500K			
Công suất (w)	14w±1	28w±2	28w±2	56w±5
Nhiệt độ làm việc	-10~40°C			
Kích thước (mm)	630x100x79	610x115x79	1230x100x79	1230x115x79
Đơn giá (đồng)	914.000	1.025.000	1.370.000	1.564.000



Đơn giá trên bao gồm bóng T5, chấn lưu điện tử PF>0.9.

IP 65

Ghi chú:

- Đơn giá bán đã bao gồm VAT.
- Bảng giá có thể thay đổi mà không cần thông báo trước.

Thân máng: làm bằng thép phủ sơn tĩnh điện (độ dày: 0.5mm).
Chân đèn và cầu đấu được làm bằng nhựa polycarbonate chất lượng cao, sử dụng lâu dài.
Loại bóng được lắp đặt: bóng đèn Led T8.
Tiêu chuẩn sản xuất:
Thiết kế và sản xuất theo tiêu chuẩn **EN 60598**



LED



BỘ ĐÈN V-SHAPE

Mã số	PIFA118L10	PIFA218L20	PIFA136L18	PIFA236L36	PIFA336L54
Loại bóng	1x10w	2x10w	1x20w	2x20w	3x20w
Hiệu suất (lm/w)	110	110	110	110	110
Quang thông (lm)	1100	2200	2200	4400	6600
Nhiệt độ màu (k)	3000/4200/6500K				
Công suất (w)	10w±2	20w±2	20w±2	40w±4	60w±6
Nhiệt độ làm việc	-20~40°C				
Kích thước (mm)	635x115x48	635x160x58	1245x115x48	1245x160x58	1245x160x58
Đơn giá (đồng)	299.000	472.000	346.000	597.000	796.000



BỘ ĐÈN V-SHAPE

Mã số	PIFQ118L10	PIFQ218L20	PIFQ136L18	PIFQ236L36	PIFQ336L54
Loại bóng	1x10w	2x10w	1x20w	2x20w	3x20w
Hiệu suất (lm/w)	110	110	110	110	110
Quang thông (lm)	1100	2200	2200	4400	6600
Nhiệt độ màu (k)	3000/4200/6500K				
Công suất (w)	10w±2	20w±2	20w±2	40w±4	60w±6
Nhiệt độ làm việc	-20~40°C				
Kích thước (mm)	635x115x48	635x160x58	1245x115x48	1245x160x58	1245x160x58
Đơn giá (đồng)	347.000	613.000	459.000	761.000	1.041.000



Sử dụng đui đèn chống ẩm, chống bụi

Ghi chú:

- Đơn giá bán đã bao gồm VAT.
- Đơn giá trên bao gồm bóng led tube (10w-1250lm, 20w-2500lm, PF>0.9, tuổi thọ 50.000 giờ).
- Bảng giá có thể thay đổi mà không cần thông báo trước.

Thân máng: làm bằng thép phủ sơn tĩnh điện (độ dày: 0.5mm).
Chân đèn và cầu đấu được làm bằng nhựa polycarbonate chất lượng cao, sử dụng lâu dài.
Loại bóng được lắp đặt: bóng đèn Led T8.
Tiêu chuẩn sản xuất:
Thiết kế và sản xuất theo tiêu chuẩn **EN 60598**

LED

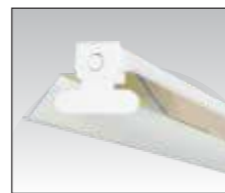

PIFC

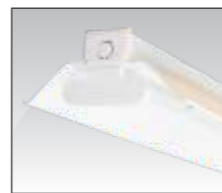

PIFE

Máng vòm công nghiệp có vòm bằng nhôm phản quang cao cấp (Vòm V)

BỘ ĐÈN CÓ VÒM PHẢN QUANG

Mã số	PIFC118L10	PIFC218L20	PIFC136L18	PIFC236L36	PIFC336L54	PIFC336L54
Loại bóng	1x10w	2x10w	1x20w	2x20w	3x20w	4x20w
Hiệu suất (lm/w)	100	100	100	100	100	100
Quang thông (lm)	1000	2000	2000	4000	6000	8000
Nhiệt độ màu (k)	3000/4200/6500K					
Công suất (w)	10w±2	20w±2	20w±2	40w±4	60w±6	80w±8
Nhiệt độ làm việc	-20~40°C					
Kích thước (mm)	615x153x88	615x207x98	1227x153x88	1227x207x98	1227x257x93	1227x300x93
Đơn giá (đồng)	333.000	544.000	441.000	694.000	1.020.000	1.272.000

Máng vòm công nghiệp có vòm bằng thép sơn tĩnh điện (Vòm V)

BỘ ĐÈN CÓ VÒM PHẢN QUANG

Mã số	PIFE118L10	PIFE218L20	PIFE136L18	PIFE236L36	PIFE336L54	PIFE336L54
Loại bóng	1x10w	2x10w	1x20w	2x20w	3x20w	4x20w
Hiệu suất (lm/w)	95	95	95	95	95	95
Quang thông (lm)	950	1900	1900	3800	5700	7600
Nhiệt độ màu (k)	3000/4200/6500K					
Công suất (w)	10w±2	20w±2	20w±2	40w±4	60w±6	80w±8
Nhiệt độ làm việc	-20~40°C					
Kích thước (mm)	615x153x88	615x207x98	1227x153x88	1227x207x98	1227x257x93	1227x300x93
Đơn giá (đồng)	278.000	484.000	422.000	594.000	935.000	1.195.000

Ghi chú:
- Đơn giá bán đã bao gồm VAT.
- Bảng giá có thể thay đổi mà không cần thông báo trước.

Đơn giá trên bao gồm bóng led tube (10w-1250lm, 20w-2500lm, PF>0.9, tuổi thọ 50.000 giờ).

T5



Máng vòm công nghiệp có vòm bằng nhôm phản quang cao cấp (Vòm V)

BỘ ĐÈN CÓ VÒM PHẢN QUANG

Mã số	PIFM114	PIFM214	PIFM128	PIFM228
Loại bóng	1x14w	2x14w	1x28w	2x28w
Hiệu suất (lm/w)	70	70	70	70
Quang thông (lm)	980	1960	1960	3920
Nhiệt độ màu (k)	2700/6500K			
Công suất (w)	14w±1	28w±2	28w±2	56w±5
Nhiệt độ làm việc	-10~40°C			
Kích thước (mm)	575x115x56	575x140x56	1173x115x56	1173x140x56
Đơn giá (đồng)	272.000	370.000	412.000	591.000

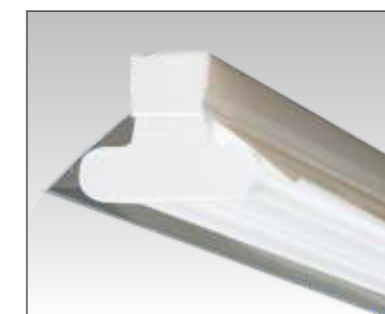

Đơn giá trên bao gồm bóng T5, chấn lưu điện tử PF>0.9.

BỘ ĐÈN CÓ VÒM PHẢN QUANG

Máng vòm công nghiệp có vòm bằng thép sơn tĩnh điện (T5 Vòm V)

Mã số	PIFO114	PIFO214	PIFO128	PIFO228
Loại bóng	1x14w	2x14w	1x28w	2x28w
Hiệu suất (lm/w)	65	65	65	65
Quang thông (lm)	910	1820	1820	3640
Nhiệt độ màu (k)	2700/6500K			
Công suất (w)	14w±1	28w±2	28w±2	56w±5
Nhiệt độ làm việc	-10~40°C			
Kích thước (mm)	575x115x56	575x140x56	1173x115x56	1173x140x56
Đơn giá (đồng)	270.000	359.000	342.000	496.000



Đơn giá trên bao gồm bóng T5, chấn lưu điện tử PF>0.9.



Ghi chú:
- Đơn giá bán đã bao gồm VAT.
- Bảng giá có thể thay đổi mà không cần thông báo trước.



≥0.9	70Ra	IP20	50000 giờ	AC100 277V	50-60Hz
Hệ số công suất	CRI	Cấp bảo vệ	Tuổi Thọ	Điện áp	Tần số

ĐÈN CAO ÁP TREO TRẦN

Mã số	PHBDD100L	PHBDD150L	PHBDD200L
Chip led	Osram/Nichia		
Công suất (w)	100w	150w	200w
Hiệu suất (lm/w)	100	100	100
Quang thông (lm)	10000	15000	20000
Nhiệt độ màu (k)	4500~5500		
Kích thước (mm) (WxH)	420x545	420x585	420x630
Lắp đặt	Treo trần		
Đơn giá (đồng)	5.324.000	6.853.000	7.520.000

ĐÈN CAO ÁP TREO TRẦN

Mã số	PHBFF100L	PHBFF150L	PHBFF200L
Chip led	Nichia/Osram		
Công suất (w)	100w	150w	200w
Hiệu suất (lm/w)	130	130	130
Quang thông (lm)	13000	19500	26000
Nhiệt độ màu (k)	4500~5500		
Kích thước (mm) (WxH)	220x368.5	280x368.5	280x368.5
Lắp đặt	Treo trần		
Đơn giá (đồng)	4.151.000	4.446.000	4.784.000

Ghi chú:
- Đơn giá bán đã bao gồm VAT.
- Bảng giá có thể thay đổi mà không cần thông báo trước.



≥0.9	70Ra	IP65	50000 giờ	AC100 277V	50-60Hz
Hệ số công suất	CRI	Cấp bảo vệ	Tuổi Thọ	Điện áp	Tần số

ĐÈN CAO ÁP TREO TRẦN

Mã số	PHBEE100L	PHBEE120L	PHBEE150L
Chip led	Osram/Nichia		
Công suất (w)	100w	120w	150w
Hiệu suất (lm/w)	105	105	105
Quang thông (lm)	10500	12600	15750
Nhiệt độ màu (k)	4500~5500		
Kích thước (mm) (WxH)	358x265	358x265	358x265
Lắp đặt	Treo trần		
Đơn giá (đồng)	5.188.000	5.557.000	5.979.000

ĐÈN CAO ÁP TREO TRẦN

Mã số	PHBCC100L	PHBCC180L
Chip led	Nichia/Osram	
Công suất (w)	100w	180w
Hiệu suất (lm/w)	130	130
Quang thông (lm)	13000	23400
Nhiệt độ màu (k)	4500~5500	
Kích thước (mm) (WxH)	220x368.5	280x368.5
Lắp đặt	Treo trần	
Đơn giá (đồng)	5.700.000	8.268.000

Ghi chú:
- Đơn giá bán đã bao gồm VAT.
- Bảng giá có thể thay đổi mà không cần thông báo trước.



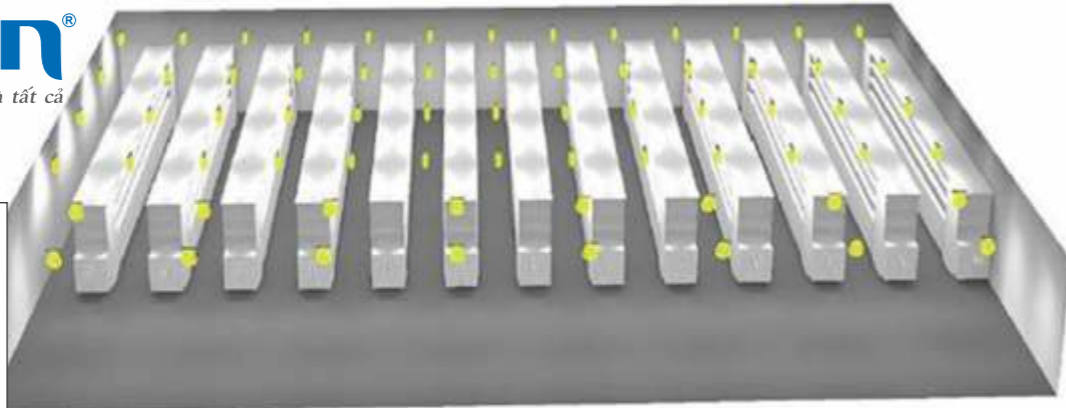

≥0.9	70Ra	IP65	50000 giờ	AC100 277V	50-60Hz
Hệ số công suất	CRI	Cấp bảo vệ	Tuổi Thọ	Điện áp	Tần số

ĐÈN CAO ÁP TREO TRẦN

Mã số	PHLN240L	PHLN360L	PHLN420L
Chip led		Nichia/Osram	
Công suất (w)	240w	360w	420w
Hiệu suất (lm/w)	130	130	130
Quang thông (lm)	31200	46800	54600
Nhiệt độ màu (k)		4500~5500	
Kích thước (mm) (WxH)	1286x190	986x380	986x380
Lắp đặt		Treo trần	
Đơn giá (đồng)	12.552.000	19.860.000	22.578.000

Ghi chú:

- Đơn giá bán đã bao gồm VAT.
- Bảng giá có thể thay đổi mà không cần thông báo trước.



≥0.9	70Ra	IP65	50000 giờ	Ac100 240V	50-60Hz
Hệ số công suất	CRI	Cấp bảo vệ	Tuổi Thọ	Điện áp	Tần số

ĐÈN PHA ÂM TRẦN

Mã số	PUCH12065L
Chip led	Bridgelux/Osram
Công suất (w)	120w
Hiệu suất (lm/w)	105
Quang thông (lm)	12600
Nhiệt độ màu (k)	3000/4200/6500
Kích thước (mm)	356x356x175
Lắp đặt	âm trần
Đơn giá (đồng)	5.300.000

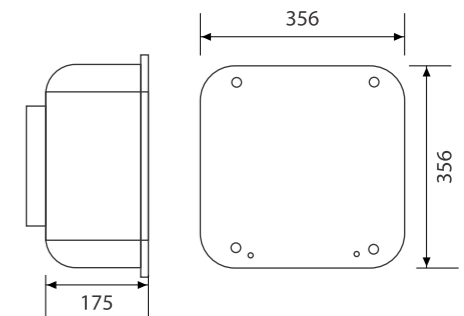

ĐÈN PHA GẮN NỔI

Mã số	PUCG12065L
Chip led	Bridgelux/Osram
Công suất (w)	120w
Quang thông (lm)	105
Tấm pin năng lượng	12600
Pin:	3000/4200/6500
Thời gian sạc (giờ)	353x353x175
Nhiệt độ màu (k)	gắn nổi
Đơn giá (đồng)	5.300.000

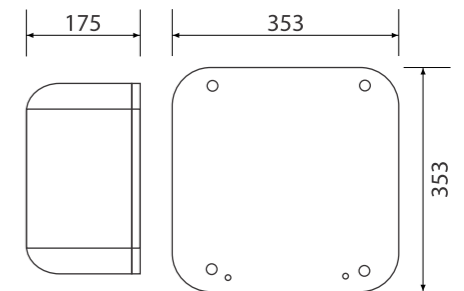

Ghi chú:

- Đơn giá bán đã bao gồm VAT.
- Bảng giá có thể thay đổi mà không cần thông báo trước.





≥0.9	70Ra	IP65	50000 giờ	AC100 277V	50-60Hz
Hệ số công suất	CRI	Cấp bảo vệ	Tuổi Thọ	Điện áp	Tần số

ĐÈN PHA (High mast)

Mã số	PHMA30065L	PHMA60065L	PHMA90065L
Chip led	Nichia/Osram		
Công suất (w)	300w	600w	900w
Hiệu suất (lm/w)	125	125	125
Quang thông (lm)	37500	75000	112500
Nhiệt độ màu (k)	4500~5500		
Kích thước (mm) (LxWxH)	320x485x93	554x498x110	554x715x110
Nhiệt độ làm việc	-30~50°C		
Đơn giá (đồng)	16.132.000	37.180.000	55.463.000

ĐÈN PHA KHÔNG THẨM NƯỚC

Mã số	POLS12065L	POLS20065L
Chip led	Nichia/Osram	
Công suất (w)	120w	200w
Hiệu suất (lm/w)	130	130
Quang thông (lm)	15600	26000
Nhiệt độ màu (k)	4500~5500	
Kích thước (mm) (LxWxH)	390x372x132	540x372x132
Nhiệt độ làm việc	-30~50°C	
Đơn giá (đồng)	7.044.000	9.584.000

Ghi chú:

- Đơn giá bán đã bao gồm VAT.
- Bảng giá có thể thay đổi mà không cần thông báo trước.



≥0.9	70Ra	IP65	50000 giờ	AC100 277V	50-60Hz
Hệ số công suất	CRI	Cấp bảo vệ	Tuổi Thọ	Điện áp	Tần số

ĐÈN PHA KHÔNG THẨM NƯỚC

Mã số	POFA100L	POFA150L	POFA200L	POFA250L
Chip led	Osram/Nichia			
Công suất (w)	100w	150w	200w	250w
Hiệu suất (lm/w)	100	100	100	100
Quang thông (lm)	10000	15000	20000	25000
Nhiệt độ màu (k)	4500~5500			
Kích thước (mm) (LxWxH)	267x292x110	267x380x110	267x469x110	267x588x110
Nhiệt độ làm việc	-30~50°C			
Đơn giá (đồng)	3.674.000	4.799.000	5.747.000	7.401.000

ĐÈN PHA SÂN TENNIS

Mã số	PTCA40065L
Chip led	Nichia/Osram
Công suất (w)	400w
Hiệu suất (lm/w)	125
Quang thông (lm)	50000
Nhiệt độ màu (k)	4500~5500
Kích thước (mm) (LxWxH)	769x360x103
Nhiệt độ làm việc	-30~50°C
Đơn giá (đồng)	28.235.000

Ghi chú:

- Đơn giá bán đã bao gồm VAT.
- Bảng giá có thể thay đổi mà không cần thông báo trước.





≥0.9	70Ra	IP65	50000 giờ	AC100 240V	50-60Hz
Hệ số công suất	CRI	Cấp bảo vệ	Tuổi Thọ	Điện áp	Tần số

ĐÈN PHA KHÔNG THẨM NƯỚC

Mã số	POLH10L	POLH20L	POLH30L	POLH50L	POLH80L
Chip led	Bridgelux/Epistar				
Công suất (w)	10w	20w	30w	50w	80w
Hiệu suất (lm/w)	100	100	100	100	100
Quang thông (lm)	1000	2000	3000	5000	8000
Nhiệt độ màu (k)	3000/4200/6500				
Kích thước (mm) (LxWxH)	113x85x80	178x140x110	230x182x125	285x230x145	285x360x115
Nhiệt độ làm việc	-30~50°C				
Đơn giá (đồng)	385.000	705.000	1.025.000	1.565.000	2.774.000

ĐÈN PHA KHÔNG THẨM NƯỚC

Mã số	POLT565L	POLT1065L	POLT2065L
Chip led	Bridgelux/Epistar		
Công suất (w)	5w	10w	20w
Hiệu suất (lm/w)	80	80	80
Quang thông (lm)	400	800	1600
Nhiệt độ màu (k)	3000/4200/6500		
Kích thước (mm) (LxW)	110x120	115x170	150x210
Nhiệt độ làm việc	-30~50°C		
Đơn giá (đồng)	940.000	1.238.000	1.795.000

Ghi chú:
- Đơn giá bán đã bao gồm VAT.
- Bảng giá có thể thay đổi mà không cần thông báo trước.



70Ra	IP67	25000 giờ	AC100 260V	50-60Hz
CRI	Cấp bảo vệ	Tuổi Thọ	Điện áp	Tần số

ĐÈN ÂM SÀN



Mã số: **PRGS4L**
4W ≥ 320lm
Điện áp: AC100~260V/50Hz
PF ≥ 0.5
CRI ≥ 70
Ánh sáng: 3000K
Tuổi thọ: 25.000 giờ
Chip led: Bridgelux

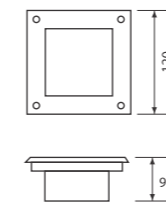

IP67
Giá bán: 705.000



Mã số: **PRGBB7L**
7W ≥ 67lm
Điện áp: AC100~260V/50Hz
PF ≥ 0.5
CRI ≥ 70
Ánh sáng: 3000K
Tuổi thọ: 25.000 giờ
Chip led: Bridgelux



IP67
Giá bán: 638.000



Mã số: **PRGS9L**
9W ≥ 744lm
Điện áp: AC100~260V/50Hz
PF ≥ 0.5
CRI ≥ 70
Ánh sáng: 3000K
Tuổi thọ: 25.000 giờ
Chip led: Bridgelux

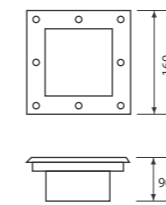

IP67
Giá bán: 1.049.000



Mã số: **PRGCC7L**
7W ≥ 135lm
Điện áp: AC100~260V/50Hz
PF ≥ 0.5
CRI ≥ 70
Ánh sáng: 3000K
Tuổi thọ: 25.000 giờ
Chip led: Bridgelux



IP67
Giá bán: 638.000



Mã số: **PRGAA5L**
5W ≥ 432lm
Điện áp: AC100~260V/50Hz
PF ≥ 0.5
CRI ≥ 70
Ánh sáng: 3000K
Tuổi thọ: 25.000 giờ
Chip led: Bridgelux



IP67
Giá bán: 525.000



Mã số: **PRGDD7L**
7W ≥ 188lm
Điện áp: AC100~260V/50Hz
PF ≥ 0.5
CRI ≥ 70
Ánh sáng: 3000K
Tuổi thọ: 25.000 giờ
Chip led: Bridgelux



IP67
Giá bán: 638.000

Ghi chú:
- Đơn giá bán đã bao gồm VAT.
- Bảng giá có thể thay đổi mà không cần thông báo trước.



70Ra	IP67	25000 giờ	AC100-260V	50-60Hz
CRI	Cấp bảo vệ	Tuổi Thọ	Điện áp	Tần số

ĐÈN ÂM SÀN



Mã số: **PRGT3L**
3W ≥ 224lm
Điện áp: AC100~260V/50Hz
PF ≥ 0.5
CRI ≥ 70
Ánh sáng: 3000K
Tuổi thọ: 25.000 giờ
Chip led: Bridgelux

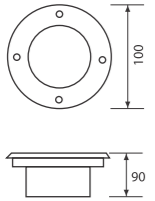

IP67

Giá bán: **346.000**



Mã số: **PRGT5L**
5W ≥ 432lm
Điện áp: AC100~260V/50Hz
PF ≥ 0.9
CRI ≥ 70
Ánh sáng: 3000K
Tuổi thọ: 25.000 giờ
Chip led: Bridgelux

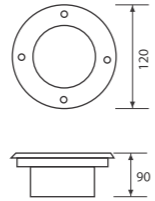

IP67

Giá bán: **520.000**



Mã số: **PRGT6L**
6W ≥ 518lm
Điện áp: AC100~260V/50Hz
PF ≥ 0.9
CRI ≥ 70
Ánh sáng: 3000K
Tuổi thọ: 25.000 giờ
Chip led: Bridgelux

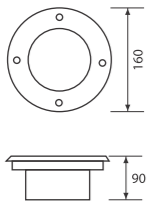

IP67

Giá bán: **725.000**



Mã số: **PRGT9L**
9W ≥ 774lm
Điện áp: AC100~260V/50Hz
PF ≥ 0.5
CRI ≥ 70
Ánh sáng: 3000K
Tuổi thọ: 25.000 giờ
Chip led: Bridgelux

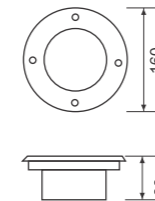

IP67

Giá bán: **1.049.000**



Mã số: **PRGT18L**
18W ≥ 1548lm
Điện áp: AC100~260V/50Hz
PF ≥ 0.9
CRI ≥ 70
Ánh sáng: 3000K
Tuổi thọ: 25.000 giờ
Chip led: Bridgelux

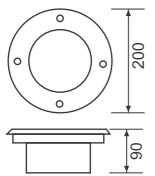

IP67

Giá bán: **1.998.000**



Mã số: **PRGT36L**
36W ≥ 3096lm
Điện áp: AC100~260V/50Hz
PF ≥ 0.9
CRI ≥ 70
Ánh sáng: 3000K
Tuổi thọ: 25.000 giờ
Chip led: Bridgelux

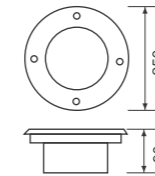

IP67

Giá bán: **4.382.000**

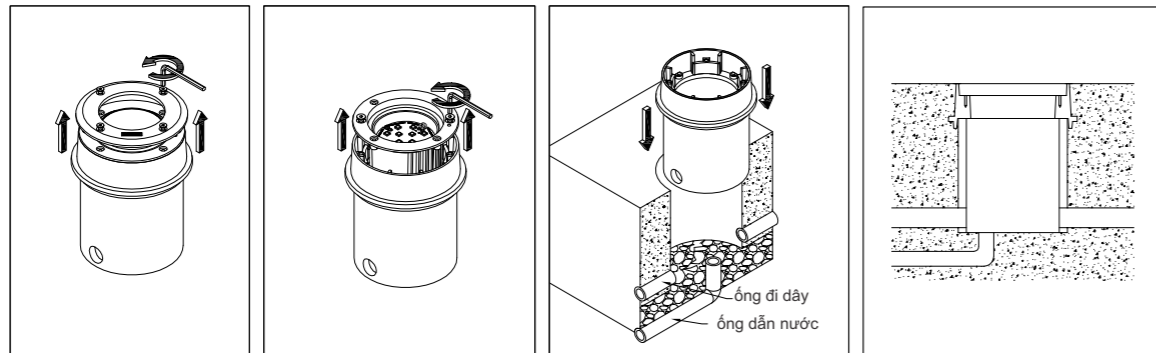

Ghi chú:
- Đơn giá bán đã bao gồm VAT.
- Bảng giá có thể thay đổi mà không cần thông báo trước.



70Ra	IP68	25000 giờ	DC 24V	Gắn vách
CRI	Cấp bảo vệ	Tuổi Thọ	Điện áp	Lắp đặt

ĐÈN DƯỚI NƯỚC



Mã số: **PSPA12L**
6x2W ≥ 905lm
Điện áp: 24VDC
PF ≥ 0.5
Ánh sáng: 3000/6000K
Tuổi thọ: 25.000 giờ
Chip led: Osram
Lắp đặt: Gắn tường

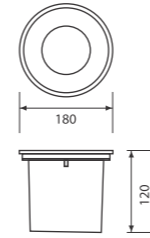

IP68

Giá bán: **4.117.000**



Mã số: **PSPB12L**
6x2W ≥ 382lm
Điện áp: 24VDC
PF ≥ 0.5
Ánh sáng: RGB
Tuổi thọ: 25.000 giờ
Chip led: Osram
Lắp đặt: Gắn tường

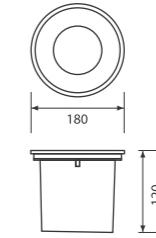

IP68

Giá bán: **5.950.000**



Mã số: **PSPD24L**
12x2W ≥ 1587lm
Điện áp: 24VDC
PF ≥ 0.5
Ánh sáng: 3000/6000K
Tuổi thọ: 25.000 giờ
Chip led: Osram
Lắp đặt: Gắn tường

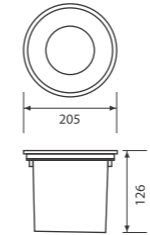

IP68

Giá bán: **5.628.000**



Mã số: **PSPE24L**
12x2W ≥ 725lm
Điện áp: 24VDC
PF ≥ 0.5
Ánh sáng: RGB
Tuổi thọ: 25.000 giờ
Chip led: Osram
Lắp đặt: Gắn tường

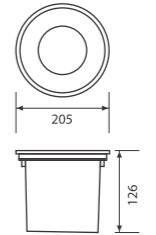

IP68

Giá bán: **8.300.000**



Mã số: **PSPG36L**
18x2W ≥ 2376lm
Điện áp: 24VDC
PF ≥ 0.5
Ánh sáng: 3000/6000K
Tuổi thọ: 25.000 giờ
Chip led: Osram
Lắp đặt: Gắn tường

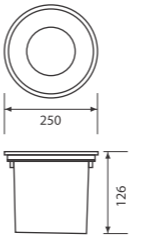

IP68

Giá bán: **8.600.000**



Mã số: **PSPH36L**
18x2W ≥ 1087lm
Điện áp: 24VDC
PF ≥ 0.5
Ánh sáng: RGB
Tuổi thọ: 25.000 giờ
Chip led: Osram
Lắp đặt: Gắn tường

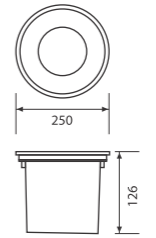

IP68

Giá bán: **11.000.000**

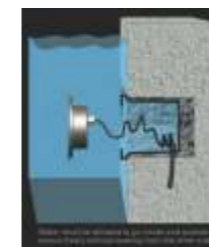

Khuyến cáo:
- Nhiệt độ của nước từ -20 - 40°C.
- Đèn không được đặt ở độ sâu quá 1m.
- Biến thể không được đặt trong môi trường nước.



Ghi chú:
- Đơn giá bán đã bao gồm VAT.
- Bảng giá có thể thay đổi mà không cần thông báo trước.
- Giá trên chưa bao gồm biển áp.





Khuyến cáo:

- Các loại đèn này không sử dụng cho hồ bơi. Đèn không đặt ở quá độ sâu 1,5m và phải được giữ cố định.
- Sử dụng bóng đèn điện áp thấp.
- Biển thể không được đặt trong môi trường nước.
- Vui lòng liên hệ để được tư vấn sử dụng biến áp cho chính xác nhất.

ĐÈN DƯỚI NƯỚC



Mã số: **PRGU3L**
3W ≥ 178lm
Điện áp: 24VDC
PF ≥ 0.5
Ánh sáng: 3000K
Tuổi thọ: 25.000 giờ
Chip led: Bridgelux
Lắp đặt: Gắn dưới nước

Giá bán: 300.000

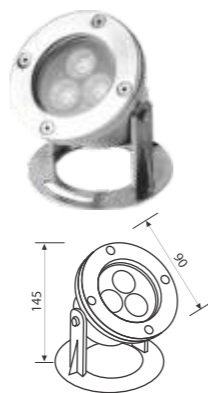

Mã số: **PRGY3L**
3W ≥ 178lm
Điện áp: 24VDC
PF ≥ 0.5
Ánh sáng: 3000K
Tuổi thọ: 25.000 giờ
Chip led: Bridgelux
Lắp đặt: Gắn dưới nước

Giá bán: 955.000



Mã số: **PRGV6L**
6W ≥ 356lm
Điện áp: 24VDC
PF ≥ 0.5
Ánh sáng: 3000K
Tuổi thọ: 25.000 giờ
Chip led: Bridgelux
Lắp đặt: Gắn dưới nước

Giá bán: 693.000



Mã số: **PRGZ18L**
18W ≥ 1068lm
Điện áp: 24VDC
PF ≥ 0.5
Ánh sáng: 3000K
Tuổi thọ: 25.000 giờ
Chip led: Bridgelux
Lắp đặt: Gắn dưới nước

Giá bán: 3.057.000

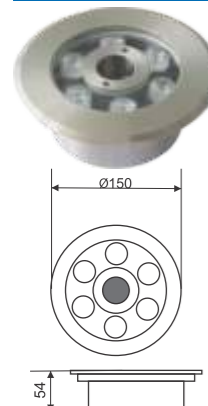

Mã số: **PRGW6L**
6W ≥ 360lm
Điện áp: 24VDC
PF ≥ 0.5
Ánh sáng: 3000K
Tuổi thọ: 25.000 giờ
Chip led: Bridgelux
Lắp đặt: Gắn dưới nước

Giá bán: 1.853.000



Mã số: **PRGW9L**
9W ≥ 540lm
Điện áp: 24VDC
PF ≥ 0.5
Ánh sáng: 3000K
Tuổi thọ: 25.000 giờ
Chip led: Bridgelux
Lắp đặt: Gắn dưới nước

Giá bán: 2.490.000

Ghi chú:

- Đơn giá bán đã bao gồm VAT.
- Bảng giá có thể thay đổi mà không cần thông báo trước.
- Giá trên chưa bao gồm biến áp.



ĐÈN ÂM TƯỜNG

70Ra	IP54	25000 giờ	AC 220 240V	50-60Hz
CRI	Cấp bảo vệ	Tuổi Thọ	Điện áp	Tần số

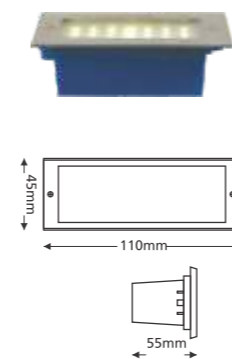

Mã số: **PWLALED**
3W ≥ 158lm
Điện áp: AC220~240V/50Hz
PF ≥ 0.5
CRI ≥ 70
Ánh sáng: 3000K
Tuổi thọ: 25.000 giờ
Chip led: Bridgelux/Cree

Giá bán: 188.000



Mã số: **PRWDLED**
3W ≥ 54lm
Điện áp: AC220~240V/50Hz
PF ≥ 0.5
CRI ≥ 70
Ánh sáng: 3000K
Tuổi thọ: 25.000 giờ
Chip led: Bridgelux/Cree

Giá bán: 528.000

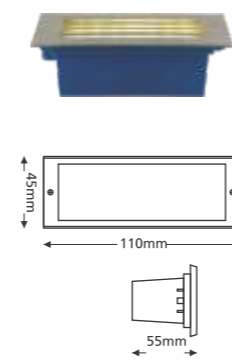

Mã số: **PRWBLED**
3W ≥ 158lm
Điện áp: AC220~240V/50Hz
PF ≥ 0.5
CRI ≥ 70
Ánh sáng: 3000K
Tuổi thọ: 25.000 giờ
Chip led: Bridgelux/Cree

Giá bán: 188.000



Mã số: **PRWELED**
3W ≥ 54lm
Điện áp: AC100~260V/50Hz
PF ≥ 0.5
CRI ≥ 70
Ánh sáng: 3000K
Tuổi thọ: 25.000 giờ
Chip led: Bridgelux/Cree

Giá bán: 528.000

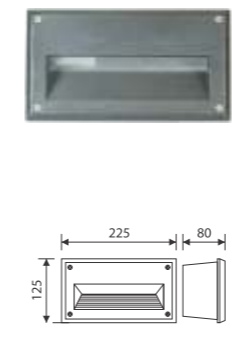

Mã số: **PRWCLED**
6W ≥ 100lm
Điện áp: AC100~260V/50Hz
PF ≥ 0.5
CRI ≥ 70
Ánh sáng: 3000K
Tuổi thọ: 25.000 giờ
Chip led: Bridgelux

Giá bán: 538.000



Ghi chú:

- Đơn giá bán đã bao gồm VAT.
- Bảng giá có thể thay đổi mà không cần thông báo trước.





ĐÈN CHIẾU SÁNG CẢNH QUANG



Mã số: **PFCA60L**
60W ≥ 3600lm
Điện áp: 90-265V
PF ≥ 0.9
Ánh sáng: 3000/4200/6500K
Tuổi thọ: 50.000 giờ
Chip led: Cree/Bridgelux **IP65**

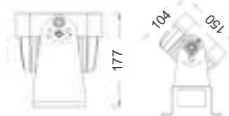

Giá bán: **9.198.000**



Mã số: **PPLA3L**
3W ≥ 165lm
Điện áp: 24V
PF ≥ 0.5
Ánh sáng: 3000/4200/6500K
Tuổi thọ: 50.000 giờ
Chip led: Bridgelux/Epistar **IP65**

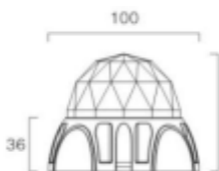

Giá bán: **1.279.000**



Mã số: **PFCB18L**
18W ≥ 1170lm
Điện áp: 90-265V
PF ≥ 0.9
Ánh sáng: 3000/4200/6500K
Tuổi thọ: 50.000 giờ
Chip led: Bridgelux/Epistar **IP65**

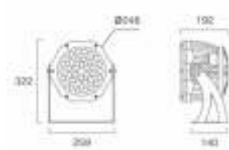

Giá bán: **2.380.000**



Mã số: **PPLA3L/RGB**
3W ≥ 105lm
Điện áp: 24V
PF ≥ 0.5
Ánh sáng: RGB
Tuổi thọ: 50.000 giờ
Chip led: Bridgelux/Epistar **IP65**



Giá bán: **1.728.000**



Mã số: **PFCB18L/RGB**
18W ≥ 630lm
Điện áp: 24V
PF ≥ 0.5
Ánh sáng: RGB
Tuổi thọ: 50.000 giờ
Chip led: Bridgelux/Epistar **IP65**

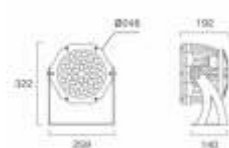

Giá bán: **2.618.000**



Ghi chú:

- Đơn giá bán đã bao gồm VAT.
- Đơn giá đèn 24V chưa bao gồm biến áp 24V.
- Bảng giá có thể thay đổi mà không cần thông báo trước.



ĐÈN CHIẾU SÁNG CẢNH QUANG

Mã số	PWWA12L-24	PWWA12L/RGB	PWWA12L
Chip led	Bridgelux/Epistar		
Công suất (w)	12w	12w	12w
Hiệu suất (lm/w)	65	35	65
Quang thông (lm)	780	420	780
Nhiệt độ màu (k)	3000/4200/6500	RGB	3000/4200/6500
Kích thước (mm) (LxWxH)	1000x45x27.5	1000x34x53	1000x45x27.5
Điện áp (V)	24	24	220-240
Đơn giá (đồng)	1.423.000	2.094.000	1.953.000

ĐÈN CHIẾU SÁNG CẢNH QUANG

Mã số	PWWA15L-24	PWWA15L/RGB	PWWA15L
Chip led	Bridgelux/Epistar		
Công suất (w)	15w	15w	15w
Hiệu suất (lm/w)	65	35	65
Quang thông (lm)	975	525	975
Nhiệt độ màu (k)	3000/4200/6500	RGB	3000/4200/6500
Kích thước (mm) (LxWxH)	1000x45x27.5	1000x34x53	1000x45x27.5
Điện áp (V)	24	24	220-240
Đơn giá (đồng)	1.482.000	2.225.000	2.011.000

Ghi chú:

- Đơn giá bán đã bao gồm VAT.
- Đơn giá đèn 24V chưa bao gồm biến áp 24V.
- Bảng giá có thể thay đổi mà không cần thông báo trước.





ĐÈN CHIẾU SÁNG CẢNH QUANG

Mã số	PWWA18L-24	PWWA18L/RGB	PWWA18L
Chip led	Bridgelux/Epistar		
Công suất (w)	18w	18w	12w
Hiệu suất (lm/w)	65	35	65
Quang thông (lm)	1170	630	1170
Nhiệt độ màu (k)	3000/4200/6500	RGB	3000/4200/6500
Kích thước (mm) (LxWxH)	1000x45x27.5	1000x34x53	1000x45x27.5
Điện áp (V)	24	24	220-240
Đơn giá (đồng)	1.553.000	2.356.000	2.082.000

ĐÈN CHIẾU SÁNG CẢNH QUANG

Mã số	PWWA24L-24	PWWA24LRGB	PWWA24L
Chip led	Bridgelux/Epistar		
Công suất (w)	24w	24w	24w
Hiệu suất (lm/w)	65	35	65
Quang thông (lm)	1560	840	1560
Nhiệt độ màu (k)	3000/4200/6500	RGB	3000/4200/6500
Kích thước (mm) (LxWxH)	1000x45x27.5	1000x34x53	1000x45x27.5
Điện áp (V)	24	24	220-240
Đơn giá (đồng)	1.647.000	2.487.000	2.176.000

Ghi chú:

- Đơn giá bán đã bao gồm VAT.
- Đơn giá đèn 24V chưa bao gồm biến áp 24V.
- Bảng giá có thể thay đổi mà không cần thông báo trước.



ĐÈN CHIẾU SÁNG CẢNH QUANG

Mã số	PWWA30L-24	PWWA30L/RGB	PWWA30L
Chip led	Bridgelux/Epistar		
Công suất (w)	30w	30w	30w
Hiệu suất (lm/w)	65	35	65
Quang thông (lm)	1950	1050	1950
Nhiệt độ màu (k)	3000/4200/6500	RGB	3000/4200/6500
Kích thước (mm) (LxWxH)	1000x45x27.5	1000x34x53	1000x45x27.5
Điện áp (V)	24	24	220-240
Đơn giá (đồng)	2.247.000	3.010.000	2.776.000

ĐÈN CHIẾU SÁNG CẢNH QUANG

Mã số	PWWA36L-24	PWWA36L/RGB	PWWA36L
Chip led	Bridgelux/Epistar		
Công suất (w)	36w	36w	36w
Hiệu suất (lm/w)	65	35	65
Quang thông (lm)	2340	1260	2340
Nhiệt độ màu (k)	3000/4200/6500	RGB	3000/4200/6500
Kích thước (mm) (LxWxH)	1000x34x53	1000x34x53	1000x34x53
Điện áp (V)	24	24	220-240
Đơn giá (đồng)	2.352.000	3.141.000	2.882.000

Ghi chú:

- Đơn giá bán đã bao gồm VAT.
- Đơn giá đèn 24V chưa bao gồm biến áp 24V.
- Bảng giá có thể thay đổi mà không cần thông báo trước.





ĐÈN CHIẾU SÁNG CẢNH QUANG

≥0.5	70Ra	IP65	25000 giờ	AC220 240V	50-60Hz
Hệ số công suất	CRI	Cấp bảo vệ	Tuổi Thọ	Điện áp	Tần số



Mã số: **PLLK10L**
10W ≥ 613lm
Điện áp: 220-240V
PF ≥ 0.5
Ánh sáng: 3000K
Tuổi thọ: 25.000 giờ
Chip led: Bridgelux

IP65

Giá bán: **1.765.000**



Mã số: **PLLL10L**
10W ≥ 613lm
Điện áp: 220-240V
PF ≥ 0.5
Ánh sáng: 3000K
Tuổi thọ: 25.000 giờ
Chip led: Bridgelux

IP65

Giá bán: **1.677.000**



Mã số: **PLLI3L**
3W ≥ 180lm
Điện áp: 220-240V
PF ≥ 0.5
Ánh sáng: 3000K
Tuổi thọ: 25.000 giờ
Chip led: Bridgelux

IP65

Giá bán: **542.000**



Mã số: **PLLJ3L**
3W ≥ 180lm
Điện áp: 220-240V
PF ≥ 0.5
Ánh sáng: 3000K
Tuổi thọ: 25.000 giờ
Chip led: Bridgelux

IP65

Giá bán: **542.000**

Mã số: **PRGK13/80**

Mã số: **PRGL13/80**

Mã số: **PRGM13/80**



9W ≥ 432lm
Điện áp: 220-240V
PF ≥ 0.5
Ánh sáng: 3000K
Tuổi thọ: 25.000 giờ
Chip led: Bridgelux

IP65

Giá bán: **846.500**

Ghi chú:

- Đơn giá bán đã bao gồm VAT.
- Bảng giá có thể thay đổi mà không cần thông báo trước.



ĐÈN GẮN TƯỜNG

≥0.5	70Ra	IP54	25000 giờ	AC220 240V	50-60Hz
Hệ số công suất	CRI	Cấp bảo vệ	Tuổi Thọ	Điện áp	Tần số



Mã số: **PWLT6L**
6W ≥ 261lm
Điện áp: 220-240V
PF ≥ 0.5
Ánh sáng: 3000K
Tuổi thọ: 25.000 giờ
Chip led: Bridgelux/Epistar

IP54

Giá bán: **1.160.000**



Mã số: **PWLY12L**
12W ≥ 426lm
Điện áp: 220-240V
PF ≥ 0.5
Ánh sáng: 3000K
Tuổi thọ: 25.000 giờ
Chip led: Cree/Bridgelux

IP54

Giá bán: **1.979.000**

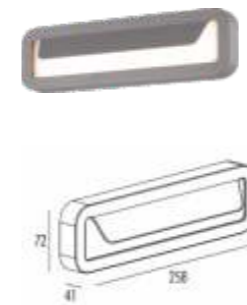

Mã số: **PWLCC86017L**
14W ≥ 360lm
Điện áp: 220-240V
PF ≥ 0.5
Ánh sáng: 3000K
Tuổi thọ: 25.000 giờ
Chip led: Epistar (AC Led)

IP65

Giá bán: **1.501.000**



Mã số: **PLLBB12058L**
8W ≥ 208lm
Điện áp: 220-240V
PF ≥ 0.5
Ánh sáng: 3000K
Tuổi thọ: 25.000 giờ
Chip led: Epistar (AC Led)

IP65

Giá bán: **1.024.000**



Mã số: **PWLV7L**
7W ≥ 475lm
Điện áp: 220-240V
PF ≥ 0.5
Ánh sáng: 3000K
Tuổi thọ: 25.000 giờ
Chip led: Bridgelux/Epistar

IP54

Giá bán: **1.637.000**

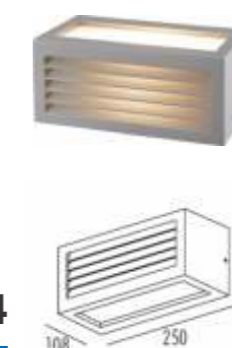

Mã số: **PWLAA8602L**
18W ≥ 396lm
Điện áp: 220-240V
PF ≥ 0.5
Ánh sáng: 3000K
Tuổi thọ: 25.000 giờ
Chip led: Epistar (AC Led)

IP54

Giá bán: **1.569.000**

Ghi chú:

- Đơn giá bán đã bao gồm VAT.
- Bảng giá có thể thay đổi mà không cần thông báo trước.





ĐÈN GẮN TƯỜNG

≥0.5	70Ra	IP54	25000 giờ	AC220 240V	50-60Hz
Hệ số công suất	CRI	Cấp bảo vệ	Tuổi Thọ	Điện áp	Tần số



Mã số: **PWLZ12L**
12W ≥ 112lm
Điện áp: 220-240V
PF ≥ 0.5
Ánh sáng: 3000K
Tuổi thọ: 25.000 giờ
Chip led: Bridgelux/Epistar **IP54**

Giá bán: **1.842.000**



Mã số: **PWLDD13L**
13W ≥ 950lm
Điện áp: 220-240V
PF ≥ 0.5
Ánh sáng: 3000K
Tuổi thọ: 25.000 giờ
Chip led: Bridgelux/Epistar **IP54**

Giá bán: **1.501.000**



Mã số: **PWLU7L**
7W ≥ 275lm
Điện áp: 220-240V
PF ≥ 0.5
Ánh sáng: 3000K
Tuổi thọ: 25.000 giờ
Chip led: Bridgelux/Epistar **IP54**

Giá bán: **1.637.000**



Mã số: **PWLRE27**
9W ≥ 360lm
Điện áp: 220-240V
PF ≥ 0.5
Ánh sáng: 3000K
Tuổi thọ: 25.000 giờ
Chip led: Bridgelux/Epistar **IP54**

Giá bán: **462.000**

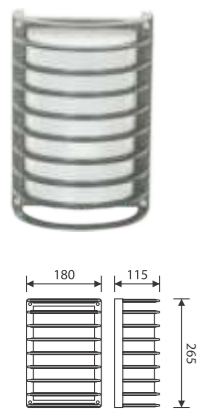

Mã số: **PWLKE27**
9W ≥ 360lm
Điện áp: 220-240V
PF ≥ 0.5
Ánh sáng: 3000K
Tuổi thọ: 25.000 giờ
Chip led: Bridgelux/Epistar **IP54**

Giá bán: **439.000**



Mã số: **PWLLE27**
9W ≥ 360lm
Điện áp: 220-240V
PF ≥ 0.5
Ánh sáng: 3000K
Tuổi thọ: 25.000 giờ
Chip led: Bridgelux/Epistar **IP54**

Giá bán: **468.000**

Ghi chú:
- Đơn giá bán đã bao gồm VAT.
- Bảng giá có thể thay đổi mà không cần thông báo trước.



ĐÈN GẮN TƯỜNG

≥0.5	70Ra	IP54	25000 giờ	AC220 240V	50-60Hz
Hệ số công suất	CRI	Cấp bảo vệ	Tuổi Thọ	Điện áp	Tần số



Mã số: **PWLSE27/L**
11W ≥ 395lm
Điện áp: 220-240V
PF ≥ 0.5
Ánh sáng: 3000K
Tuổi thọ: 25.000 giờ
Chip led: Bridgelux/Epistar **IP54**

Giá bán: **329.000**



Mã số: **PWLSE27/S**
9W ≥ 360lm
Điện áp: 220-240V
PF ≥ 0.5
Ánh sáng: 3000K
Tuổi thọ: 25.000 giờ
Chip led: Bridgelux/Epistar **IP54**

Giá bán: **191.000**



Mã số: **PWLAE27**
9W ≥ 386lm
Điện áp: 220-240V
PF ≥ 0.5
Ánh sáng: 3000K
Tuổi thọ: 25.000 giờ
Chip led: Bridgelux/Epistar **IP54**

Giá bán: **605.000**



Mã số: **PWLRE27**
11W ≥ 470lm
Điện áp: 220-240V
PF ≥ 0.5
Ánh sáng: 3000K
Tuổi thọ: 25.000 giờ
Chip led: Bridgelux/Epistar **IP54**

Giá bán: **1.308.000**



Mã số: **PWLCE27**
2x11W ≥ 728lm
Điện áp: 220-240V
PF ≥ 0.5
Ánh sáng: 3000K
Tuổi thọ: 25.000 giờ
Chip led: Bridgelux/Epistar **IP54**

Giá bán: **829.000**



Mã số: **PWLDE27**
2x13W ≥ 796lm
Điện áp: 220-240V
PF ≥ 0.5
Ánh sáng: 3000K
Tuổi thọ: 25.000 giờ
Chip led: Bridgelux/Epistar **IP54**

Giá bán: **1.576.000**

Ghi chú:
- Đơn giá bán đã bao gồm VAT.
- Bảng giá có thể thay đổi mà không cần thông báo trước.





ĐÈN SÂN VƯỜN

≥0.5	70Ra	IP54	25000 giờ	AC220 240V	50-60Hz
Hệ số công suất	CRI	Cấp bảo vệ	Tuổi Thọ	Điện áp	Tần số



Mã số: **PPOD7L200**
7W ≥ 442lm
Điện áp: 220-240V
PF ≥ 0.5
Ánh sáng: 3000K
Tuổi thọ: 25.000 giờ
Chip led: Cree/Epistar

IP54

Giá bán: **1.628.000**



Mã số: **PPOE15L245**
15W ≥ 815lm
Điện áp: 220-240V
PF ≥ 0.5
Ánh sáng: 3000K
Tuổi thọ: 25.000 giờ
Chip led: Bridgelux/Epistar

IP54

Giá bán: **2.460.000**



ĐÈN SÂN VƯỜN

≥0.5	70Ra	IP54	25000 giờ	AC220 240V	50-60Hz
Hệ số công suất	CRI	Cấp bảo vệ	Tuổi Thọ	Điện áp	Tần số



Mã số: **PPOG6L**
6W ≥ 267lm
Điện áp: 220-240V
PF ≥ 0.5
Ánh sáng: 3000K
Tuổi thọ: 25.000 giờ
Chip led: Cree/Epistar

IP54

Giá bán: **2.388.000**



Mã số: **PPOH12L**
12W ≥ 534m
Điện áp: 220-240V
PF ≥ 0.5
Ánh sáng: 3000K
Tuổi thọ: 25.000 giờ
Chip led: Bridgelux/Epistar

IP54

Giá bán: **2.588.000**



Mã số: **PPOB15L265**
15W ≥ 671lm
Điện áp: 220-240V
PF ≥ 0.5
Ánh sáng: 3000K
Tuổi thọ: 25.000 giờ
Chip led: Bridgelux/Epistar

IP54

Giá bán: **1.910.000**



Mã số: **PPOC12L250**
12W ≥ 143lm
Điện áp: 220-240V
PF ≥ 0.5
Ánh sáng: 3000K
Tuổi thọ: 25.000 giờ
Chip led: Bridgelux/Epistar

IP54

Giá bán: **1.706.000**



Mã số: **PPOB15L650**
15W ≥ 671lm
Điện áp: 220-240V
PF ≥ 0.5
Ánh sáng: 3000K
Tuổi thọ: 25.000 giờ
Chip led: Bridgelux/Epistar

IP54

Giá bán: **2.388.000**



Mã số: **PPOC12L650**
12W ≥ 143lm
Điện áp: 220-240V
PF ≥ 0.5
Ánh sáng: 3000K
Tuổi thọ: 25.000 giờ
Chip led: Bridgelux/Epistar

IP54

Giá bán: **2.183.000**



Mã số: **PLLAE27**
13W ≥ 671lm
Điện áp: 220-240V
PF ≥ 0.5
Ánh sáng: 3000K
Tuổi thọ: 25.000 giờ
Chip led: Bridgelux/Epistar

IP44

Giá bán: **1.525.000**



Mã số: **PLLCE27**
13W ≥ 671lm
Điện áp: 220-240V
PF ≥ 0.5
Ánh sáng: 3000K
Tuổi thọ: 25.000 giờ
Chip led: Bridgelux/Epistar

IP54

Giá bán: **1.525.000**

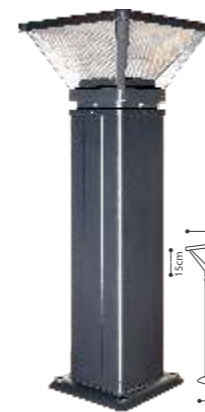

Mã số: **PLLIE27**
13W ≥ 292lm
Điện áp: 220-240V
PF ≥ 0.5
Ánh sáng: 3000K
Tuổi thọ: 25.000 giờ
Chip led: Bridgelux/Epistar

IP54

Giá bán: **4.385.000**



Mã số: **PPOA6L**
6W ≥ 513lm
Điện áp: 220-240V
PF ≥ 0.5
Ánh sáng: 3000K
Tuổi thọ: 25.000 giờ
Chip led: Bridgelux/Epistar

IP54

Giá bán: **1.979.000**

Ghi chú:
- Đơn giá bán đã bao gồm VAT.
- Bảng giá có thể thay đổi mà không cần thông báo trước.



Ghi chú:
- Đơn giá bán đã bao gồm VAT.
- Bảng giá có thể thay đổi mà không cần thông báo trước.





ĐÈN SÂN VƯỜN

≥0.5	70Ra	IP65	25000 giờ	AC220 240V	50-60Hz
Hệ số công suất	CRI	Cấp bảo vệ	Tuổi Thọ	Điện áp	Tần số

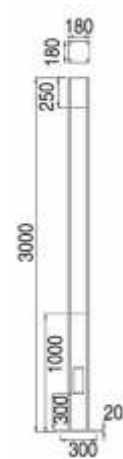

Mã số: **PPOK30L**
30W ≥ 2400lm
Điện áp: 220-240V
PF ≥ 0.9
Ánh sáng: 3000K
Tuổi thọ: 25.000 giờ
Chip led: Bridgelux/Epistar **IP65**

Giá bán: **19.243.000**

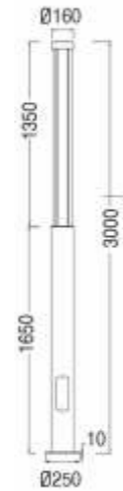

Mã số: **PPOL30L**
30W ≥ 2400lm
Điện áp: 220-240V
PF ≥ 0.9
Ánh sáng: 3000K
Tuổi thọ: 25.000 giờ
Chip led: Bridgelux/Epistar **IP65**

Giá bán: **19.243.000**

(Đơn giá trên đã bao gồm thân đèn và đầu đèn. Tổng chiều cao 3m)

Ghi chú:

- Đơn giá bán đã bao gồm VAT.
- Bảng giá có thể thay đổi mà không cần thông báo trước.



ĐÈN SÂN VƯỜN

≥0.5	70Ra	IP65	25000 giờ	AC220 240V	50-60Hz
Hệ số công suất	CRI	Cấp bảo vệ	Tuổi Thọ	Điện áp	Tần số

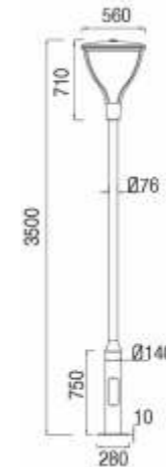

Mã số: **PPOI35L**
35W ≥ 2800lm
Điện áp: 220-240V
PF ≥ 0.9
Ánh sáng: 3000K
Tuổi thọ: 25.000 giờ
Chip led: Bridgelux/Epistar **IP65**

Giá bán: **12.971.000**

(Đơn giá trên đã bao gồm thân đèn và đầu đèn. Tổng chiều cao 3,5m)

Ghi chú:

- Đơn giá bán đã bao gồm VAT.
- Bảng giá có thể thay đổi mà không cần thông báo trước.

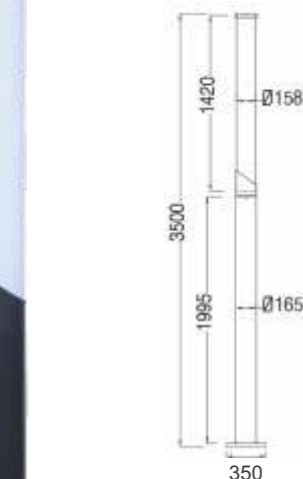

Mã số: **PPOJ54L**
54W ≥ 2700lm
Điện áp: 220-240V
PF ≥ 0.9
Ánh sáng: 3000K
Tuổi thọ: 25.000 giờ
Chip led: Bridgelux/Epistar **IP65**

Giá bán: **10.769.000**

(Đơn giá trên đã bao gồm thân đèn và đầu đèn. Tổng chiều cao 3,5m)





ĐÈN SÂN VƯỜN

≥0.5	70Ra	IP65	25000 giờ	AC220 240V	50-60Hz
Hệ số công suất	CRI	Cấp bảo vệ	Tuổi Thọ	Điện áp	Tần số

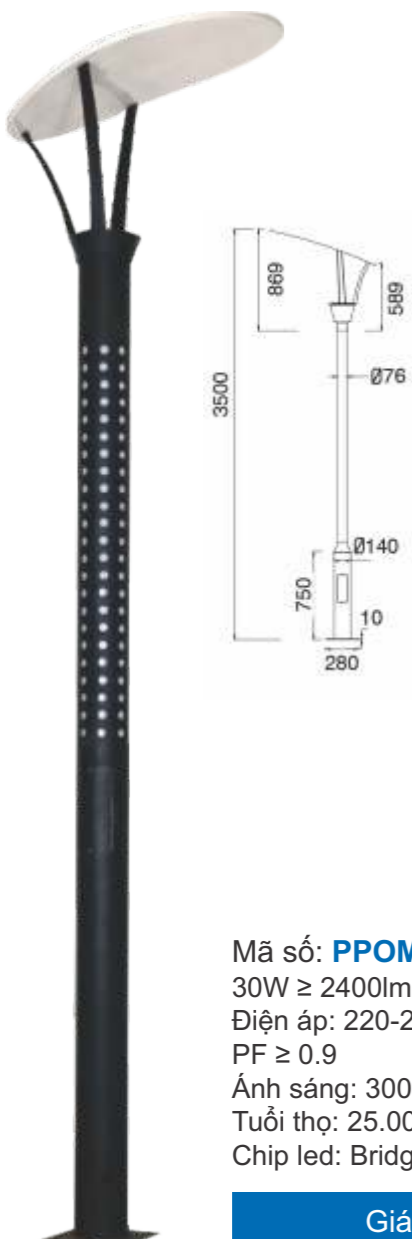

Mã số: **PPOM30L**
30W ≥ 2400lm
Điện áp: 220-240V
PF ≥ 0.9
Ánh sáng: 3000K
Tuổi thọ: 25.000 giờ
Chip led: Bridgelux/Epistar **IP65**

Giá bán: **19.243.000**

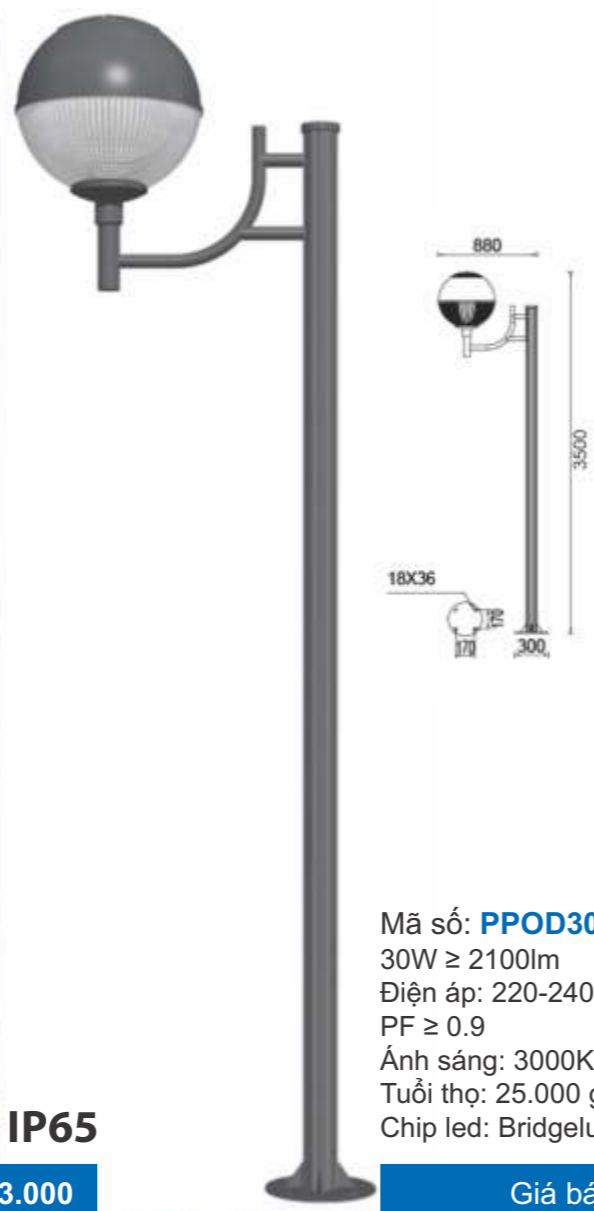

Mã số: **PPOD30L**
30W ≥ 2100lm
Điện áp: 220-240V
PF ≥ 0.9
Ánh sáng: 3000K
Tuổi thọ: 25.000 giờ
Chip led: Bridgelux/Epistar **IP65**

Giá bán: **14.149.000**

(Đơn giá trên đã bao gồm thân đèn và đầu đèn. Tổng chiều cao 3,5m)

Ghi chú:

- Đơn giá bán đã bao gồm VAT.
- Bảng giá có thể thay đổi mà không cần thông báo trước.



ĐÈN SÂN VƯỜN

≥0.5	70Ra	IP65	25000 giờ	AC220 240V	50-60Hz
Hệ số công suất	CRI	Cấp bảo vệ	Tuổi Thọ	Điện áp	Tần số



Mã số: **PPOE30L**
30W ≥ 2500lm
Điện áp: 220-240V
PF ≥ 0.9
Ánh sáng: 3000K
Tuổi thọ: 25.000 giờ
Chip led: Bridgelux/Epistar **IP65**

Giá bán: **19.243.000**

(Đơn giá trên đã bao gồm thân đèn và đầu đèn. Tổng chiều cao 3,5m)

Ghi chú:

- Đơn giá bán đã bao gồm VAT.
- Bảng giá có thể thay đổi mà không cần thông báo trước.



Mã số: **PPOF30L**
30W ≥ 2400lm
Điện áp: 220-240V
PF ≥ 0.9
Ánh sáng: 3000K
Tuổi thọ: 25.000 giờ
Chip led: Bridgelux/Epistar **IP65**

Giá bán: **19.600.000**

(Đơn giá trên đã bao gồm thân đèn và đầu đèn. Tổng chiều cao 3,5m)





ĐÈN SÂN VƯỜN

≥0.5	70Ra	IP54	25000 giờ	AC220 240V	50-60Hz
Hệ số công suất	CRI	Cấp bảo vệ	Tuổi Thọ	Điện áp	Tần số



Mã số: **OLC140E27**
20W ≥ 1400lm
Điện áp: 220-240V
PF ≥ 0.5
Ánh sáng: 3000K
Tuổi thọ: 25.000 giờ
Chip led: Cree/Epistar

IP54

Giá bán: **3.677.000**



Mã số: **OLD140E27**
20W ≥ 1400m
Điện áp: 220-240V
PF ≥ 0.5
Ánh sáng: 3000K
Tuổi thọ: 25.000 giờ
Chip led: Bridgelux/Epistar

IP54

Giá bán: **5.455.000**



Mã số: **OLE140E27**
20W ≥ 1400lm
Điện áp: 220-240V
PF ≥ 0.5
Ánh sáng: 3000K
Tuổi thọ: 25.000 giờ
Chip led: Cree/Epistar

IP54

Giá bán: **4.420.000**



Mã số: **OLR140E27**
20W ≥ 1400m
Điện áp: 220-240V
PF ≥ 0.5
Ánh sáng: 3000K
Tuổi thọ: 25.000 giờ
Chip led: Bridgelux/Epistar

IP54

Giá bán: **4.105.000**



Mã số: **OLU140E27**
20W ≥ 1400lm
Điện áp: 220-240V
PF ≥ 0.5
Ánh sáng: 3000K
Tuổi thọ: 25.000 giờ
Chip led: Cree/Epistar

IP54

Giá bán: **4.105.000**



(Đơn giá trên đã bao gồm thân đèn và đầu đèn. Tổng chiều cao 2,66m)

Ghi chú:

- Đơn giá bán đã bao gồm VAT.
- Bảng giá có thể thay đổi mà không cần thông báo trước.



ĐÈN NĂNG LƯỢNG MẶT TRỜI

(Thời gian hoạt động từ 8-10 giờ)

Mã số	PSOWA565
Chip led	Bridgelux/Epistar
Công suất (w)	5w
Quang thông (lm)	450
Tấm pin năng lượng	5.4V, 6W, Polycrystalline
Pin:	Lithium-Ion 3.7V 7.2Ah
Thời gian sạc (giờ)	6-8
Nhiệt độ màu (k)	6000~6500
Đơn giá (đồng)	1.114.000

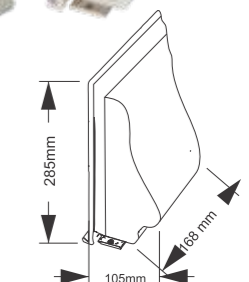

ĐÈN NĂNG LƯỢNG MẶT TRỜI

(Thời gian hoạt động từ 8-10 giờ)

Mã số	PSOWB1065
Chip led	Bridgelux/Epistar
Công suất (w)	10w
Quang thông (lm)	900
Tấm pin năng lượng	5.4V, 18W, Polycrystalline
Pin:	Lithium-Ion 11.1V 20.8Ah
Thời gian sạc (giờ)	6-8
Nhiệt độ màu (k)	6000~6500
Đơn giá (đồng)	4.221.000

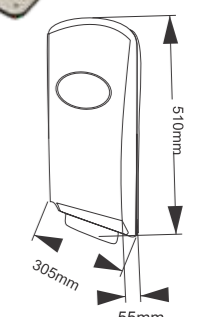

Ghi chú:

- Đơn giá bán đã bao gồm VAT.
- Bảng giá có thể thay đổi mà không cần thông báo trước.





≥0.9	70Ra	IP65/66	50000 giờ	AC100 240V	50-60Hz
Hệ số công suất	CRI	Cấp bảo vệ	Tuổi Thọ	Điện áp	Tần số

ĐÈN ĐƯỜNG IP66

Mã số	PSTN80L	PSTN120L	PSTN160L	PSTN200L
Chip led	Nichia/Osram			
Công suất (w)	80w	120w	160w	200w
Hiệu suất (lm/w)	105	105	105	105
Quang thông (lm)	8400	12600	16800	21000
Nhiệt độ màu (k)	4500~5500			
Kích thước (mm) (LxWxH)	526x273x58	620x273x58	716x273x58	811x273x58
Nhiệt độ làm việc	-30~50°C			
Đơn giá (đồng)	4.465.000	5.586.000	6.906.000	8.192.000

ĐÈN ĐƯỜNG IP65

Mã số	PSTL100L	PSTL120L
Chip led	Bridgelux/Epistar	
Công suất (w)	100w	120w
Hiệu suất (lm/w)	94	94
Quang thông (lm)	9400	11280
Nhiệt độ màu (k)	4500~5500	
Kích thước (mm) (LxWxH)	725x298x80	820x325x86
Nhiệt độ làm việc	-30~50°C	
Đơn giá (đồng)	4.233.000	5.118.000

Ghi chú:
- Đơn giá bán đã bao gồm VAT.
- Bảng giá có thể thay đổi mà không cần thông báo trước.



≥0.9	70Ra	IP65/66	50000 giờ	AC100 240V	50-60Hz
Hệ số công suất	CRI	Cấp bảo vệ	Tuổi Thọ	Điện áp	Tần số

ĐÈN ĐƯỜNG IP66

Mã số	PSTO100L	PSTO120L	PSTO150L	PSTO180L
Chip led	Nichia/Osram			
Công suất (w)	100w	120w	150w	180w
Hiệu suất (lm/w)	120	120	120	120
Quang thông (lm)	12000	14400	18000	21600
Nhiệt độ màu (k)	4000			
Kích thước (mm) (LxWxH)	600x290x90	700x335x100	700x335x100	700x335x100
Nhiệt độ làm việc	-30~50°C			
Đơn giá (đồng)	9.750.000	10.469.000	13.476.000	14.330.000

ĐÈN ĐƯỜNG IP65

Mã số	PSTM100L	PSTM120L	PSTM150L	PSTM240L
Chip led	Nichia/Osram			
Công suất (w)	100w	120w	150w	240w
Hiệu suất (lm/w)	105	105	105	105
Quang thông (lm)	10500	12600	15750	25200
Nhiệt độ màu (k)	4000			
Kích thước (mm) (LxWxH)	600x290x90	700x335x100	600x318x136	853x335x100
Nhiệt độ làm việc	-30~50°C			
Đơn giá (đồng)	5.235.000	6.216.000	8.938.000	13.021.000

Ghi chú:
- Đơn giá bán đã bao gồm VAT.
- Bảng giá có thể thay đổi mà không cần thông báo trước.





DÈN THOÁT HIỂM

(Bảo hành đèn 12 tháng, pin 06 tháng)

Mã số	PEXA13SW
Chế độ hoạt động	Liên tục
Nguồn cung cấp	220-240V/50Hz
Công suất tiêu thụ	3 w
Loại pin	Ni-Cd 2.4V 0.35Ah
Thời gian hoạt động chế độ pin	2 giờ
Lắp đặt	gắn tường
Chế độ kiểm tra định kỳ	thủ công
Đơn giá (đồng)	546.000



DÈN THOÁT HIỂM

(Bảo hành đèn 12 tháng, pin 06 tháng)

Mã số	PEXF23SC
Chế độ hoạt động	Liên tục
Nguồn cung cấp	220-240V/50Hz
Công suất tiêu thụ	3 w
Loại pin	Ni-Cd 2.4V 0.5Ah
Thời gian hoạt động chế độ pin	2 giờ
Lắp đặt	treo trần
Chế độ kiểm tra định kỳ	thủ công
Đơn giá (đồng)	432.000

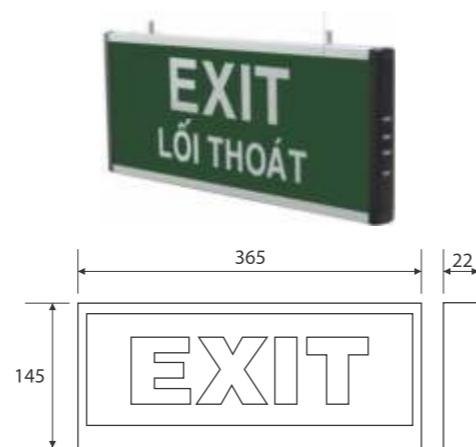

- Khi pin trong tình trạng hết điện, pin cần sạc liên tục trong 24 giờ trước khi hoạt động.
- Người dùng cần sạc điện và xả (dùng hết khi hết pin) cho pin ít nhất 1 lần trong mỗi 3 tháng.



Ghi chú:
- Đơn giá bán đã bao gồm VAT.
- Bảng giá có thể thay đổi mà không cần thông báo trước.



DÈN THOÁT HIỂM

(Bảo hành 24 tháng bao gồm pin)

Mã số	PEXK26U
Chế độ hoạt động	Liên tục hoặc không liên tục
Nguồn cung cấp	220-240V/50Hz
Công suất tiêu thụ	6.5 w
Loại pin	NiMh 4.8V 800mAh
Thời gian hoạt động chế độ pin	3 giờ
Lắp đặt	gắn nổi, treo trần, tường
Chế độ kiểm tra định kỳ	tự động
Đơn giá (đồng)	1.381.000

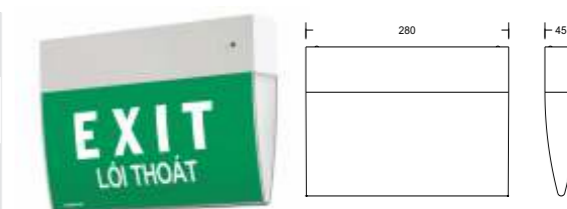

Để phát cờ gắn tường - P1009: 141.000 đồng
Ty gắn treo trần - P1007: 228.000 đồng



DÈN THOÁT HIỂM

(Bảo hành 24 tháng bao gồm pin)

Mã số	PEXL26U
Chế độ hoạt động	Liên tục hoặc không liên tục
Nguồn cung cấp	220-240V/50Hz
Công suất tiêu thụ	6.5w
Loại pin	NiMh 4.8V 800mAh
Thời gian hoạt động chế độ pin	3 giờ
Lắp đặt	gắn âm trần, treo trần, tường
Chế độ kiểm tra định kỳ	tự động
Đơn giá (đồng)	1.381.000

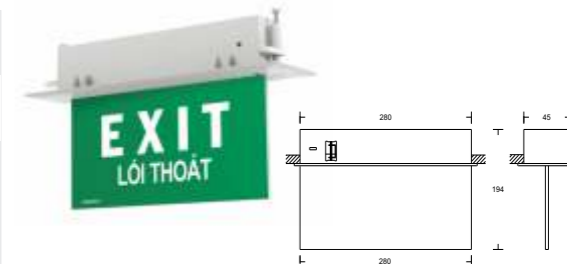

Để gắn âm trần - P1005: 187.000 đồng
Để phát cờ gắn tường - P1009: 141.000 đồng
Ty gắn treo trần - P1007: 228.000 đồng



Ghi chú:
- Đơn giá bán đã bao gồm VAT.
- Bảng giá có thể thay đổi mà không cần thông báo trước.





DÈN THOÁT HIỂM

(Bảo hành 24 tháng bao gồm pin)

Mã số	PEXM27U
Chế độ hoạt động	Liên tục hoặc không liên tục
Nguồn cung cấp	220-240V/50Hz
Công suất tiêu thụ	7w
Loại pin	NiMh 2.4V 1800mAh
Thời gian hoạt động chế độ pin	3 giờ
Lắp đặt	gắn nổi, treo trần, tường
Chế độ kiểm tra định kỳ	tự động
Đơn giá (đồng)	1.545.000

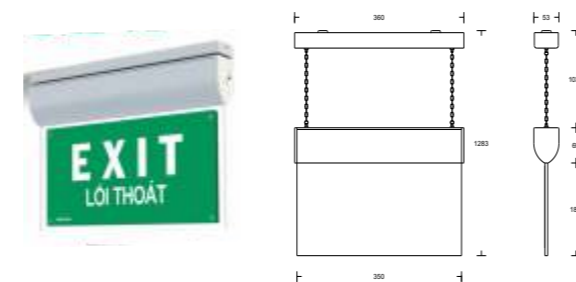

Để phát gắn tường - P3202: 282.000 đồng
 Để phát gắn trần - P3203: 211.000 đồng
 Dây xích treo trần - P3205: 492.000 đồng



DÈN SẠC ẨM TRẦN

(Bảo hành 24 tháng bao gồm pin)

Mã số	PEMF3RC - G2
Chế độ hoạt động	Liên tục hoặc không liên tục
Nguồn cung cấp	220-240V/50Hz
Công suất tiêu thụ	6.5
Loại pin	Li-ion 3.7V 2600mAh
Thời gian hoạt động chế độ pin	3 giờ
Lắp đặt	gắn âm trần
Chế độ kiểm tra định kỳ	tự động
Đơn giá (đồng)	920.000

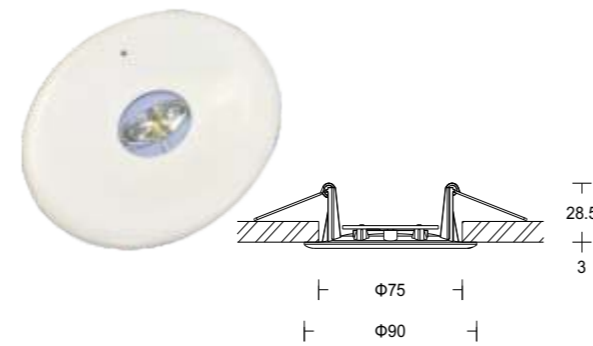

Ghi chú:
 - Đơn giá bán đã bao gồm VAT.
 - Bảng giá có thể thay đổi mà không cần thông báo trước.



DÈN SẠC KHẨN CẤP

(Bảo hành đèn 12 tháng, pin 06 tháng)

Mã số	PEMB21SW
Chế độ hoạt động	không liên tục
Nguồn cung cấp	220-240V/50Hz
Công suất tiêu thụ	2w
Loại pin	Ni-Cd 3.6V 1.2Ah
Thời gian hoạt động chế độ pin	3 giờ
Lắp đặt	gắn tường
Chế độ kiểm tra định kỳ	thủ công
Đơn giá (đồng)	1.162.000

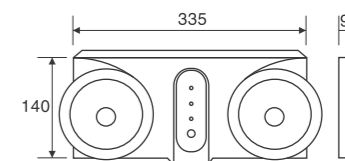

DÈN SẠC KHẨN CẤP

(Bảo hành đèn 12 tháng, pin 06 tháng)

Mã số	PEMA21SW
Chế độ hoạt động	không liên tục
Nguồn cung cấp	220-240V/50Hz
Công suất tiêu thụ	2w
Loại pin	Ni-Cd 3.6V 1.8Ah
Thời gian hoạt động chế độ pin	2 giờ
Lắp đặt	gắn tường
Chế độ kiểm tra định kỳ	thủ công
Đơn giá (đồng)	572.000

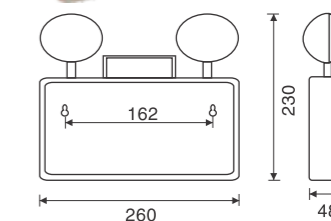

- Khi pin trong tình trạng hết điện, pin cần sạc liên tục trong 24 giờ trước khi hoạt động.
 - Người dùng cần sạc điện và xả (dùng hết khi hết pin) cho pin ít nhất 1 lần trong mỗi 3 tháng.



Ghi chú:
 - Đơn giá bán đã bao gồm VAT.
 - Bảng giá có thể thay đổi mà không cần thông báo trước.



BỘ NGUỒN

(Bảo hành 12 tháng, pin 06 tháng)

Mã số	PAPI418
Chế độ hoạt động	không liên tục
Nguồn cung cấp	220-240V/50Hz
Công suất:	Max 25w
Điện áp	15-91V (200mA)
Loại pin	Ni-Cd 12V 2.5Ah
Thời gian hoạt động chế độ pin	tùy thuộc công suất đèn
Chế độ kiểm tra định kỳ	thủ công
Đơn giá (đồng)	1.660.000

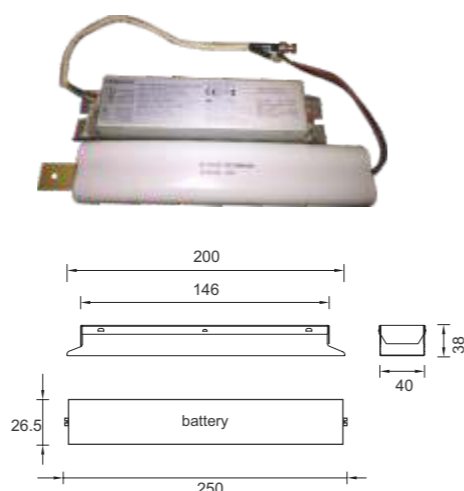

ĐÈN SẠC KHẨN CẤP

(Bảo hành 12 tháng, pin 06 tháng)

Mã số	PAPI39
Chế độ hoạt động	không liên tục
Nguồn cung cấp	220-240V/50Hz
Công suất:	Max 9w
Điện áp	9-60V (150mA)
Loại pin	LiFePO4 6.4V 1.5Ah
Thời gian hoạt động chế độ pin	tùy thuộc công suất đèn
Chế độ kiểm tra định kỳ	thủ công
Đơn giá (đồng)	1.100.000

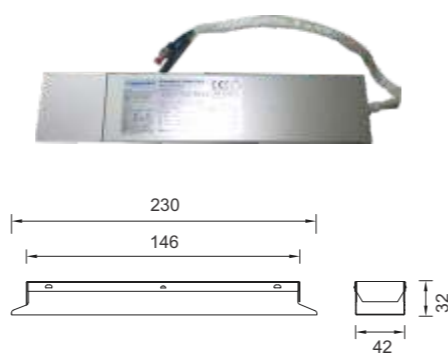

- Khi pin trong tình trạng hết điện, pin cần sạc liên tục trong 24 giờ trước khi hoạt động.
- Người dùng cần sạc điện và xả (dùng hết khi hết pin) cho pin ít nhất 1 lần trong mỗi 3 tháng.



Ghi chú:
- Đơn giá bán đã bao gồm VAT.
- Bảng giá có thể thay đổi mà không cần thông báo trước.



BỘ NGUỒN

(Bảo hành 12 tháng, pin 06 tháng)

Mã số	PAPI327
Chế độ hoạt động	không liên tục
Nguồn cung cấp	220-240V/50Hz
Công suất:	Max 40w
Điện áp	180-230V (350mA)
Loại pin	Ni-Cd 12V 4.5Ah
Thời gian hoạt động chế độ pin	tùy thuộc công suất đèn
Chế độ kiểm tra định kỳ	thủ công
Đơn giá (đồng)	1.992.000

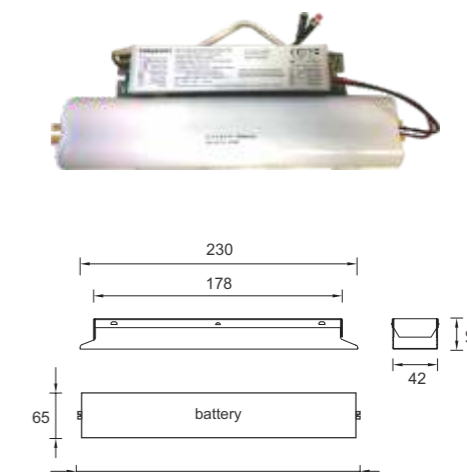

ĐÈN SẠC KHẨN CẤP

(Bảo hành 12 tháng, pin 06 tháng)

Mã số	PAPJ60
Chế độ hoạt động	không liên tục
Nguồn cung cấp	220-240V/50Hz
Công suất:	Max 60w
Điện áp	9-60V (200mA)
Loại pin	Ni-Cd 12V 4.5Ah
Thời gian hoạt động chế độ pin	tùy thuộc công suất đèn
Chế độ kiểm tra định kỳ	thủ công
Đơn giá (đồng)	2.088.000

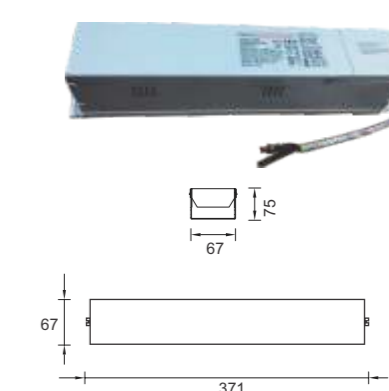

- Khi pin trong tình trạng hết điện, pin cần sạc liên tục trong 24 giờ trước khi hoạt động.
- Người dùng cần sạc điện và xả (dùng hết khi hết pin) cho pin ít nhất 1 lần trong mỗi 3 tháng.



Ghi chú:
- Đơn giá bán đã bao gồm VAT.
- Bảng giá có thể thay đổi mà không cần thông báo trước.

Bóng đèn led được thiết kế mang lại chất lượng ánh sáng hoàn hảo, hiệu suất phát quang cao, không chứa thủy ngân, ứng dụng thích hợp để thay thế các loại đèn downlight sử dụng bóng dây tóc hoặc bóng compact công suất lớn.



PF ≥ 0.5
CRI ≥ 80
Ánh sáng: 3000/6500K

Tuổi thọ: 25.000 giờ
Đui đèn E27
Góc chiếu 230 độ



PBCB

Mã số	Điện áp	W	lm	K	mm	Giá bán
PBCB565E27L	100-240/50-60Hz	5	400	6500	108 x 60	51.000
PBCB530E27L	100-240/50-60Hz	5	360	3000	108 x 60	51.000
PBCB765E27L	100-240/50-60Hz	7	560	6500	114 x 60	58.000
PBCB730E27L	100-240/50-60Hz	7	500	3000	114 x 60	58.000
PBCB965E27L	100-240/50-60Hz	9	720	6500	108 x 60	63.000
PBCB930E27L	100-240/50-60Hz	9	640	3000	108 x 60	63.000
PBCB1165E27L	100-240/50-60Hz	11	880	6500	120 x 60	80.000
PBCB1130E27L	100-240/50-60Hz	11	790	3000	120 x 60	80.000
PBCB1365E27L	100-240/50-60Hz	13	1050	6500	120 x 60	95.000
PBCB1330E27L	100-240/50-60Hz	13	950	3000	120 x 60	95.000



PBCC

Mã số	Điện áp	W	lm	K	mm	Giá bán
PBCC2065E27	100-240/50-60Hz	20	1260	6500	150 x 80	250.000
PBCC3065E27	100-240/50-60Hz	30	2430	6500	180 x 100	330.000
PBCC4065E27	100-240/50-60Hz	40	3240	6500	210 x 118	400.000

Ghi chú:

- Đơn giá bán đã bao gồm VAT.
- Bảng giá có thể thay đổi mà không cần thông báo trước.



LED TUBE
LED



LED TUBE

Phương pháp đấu dây 1 đầu của LED tuýp Paragon đảm bảo an toàn theo tiêu chuẩn Quốc tế IEC

BÓNG ĐÈN LED TUBE

Mã số	PFLMM10LT8	PFLMM20LT8
Công suất	10w	20w
Hệ số công suất	0.5	0.5
Nhiệt độ màu	3000/4200/6500K	
Tuổi thọ	25.000 giờ	25.000 giờ
Quang thông	1250lm	2500lm
Kích thước	604x26	1213.6x26
Bảo hành	2năm	2năm
Đơn giá (đồng)	145.000	175.000

BÓNG ĐÈN LED TUBE

Mã số	PFLNN10LT8	PFLNN20LT8
Công suất	10w	20w
Hệ số công suất	0.9	0.9
Nhiệt độ màu	3000/4200/6500K	
Tuổi thọ	50.000 giờ	50.000 giờ
Quang thông	1250lm	2500lm
Kích thước	604x26	1213.6x26
Bảo hành	3năm	3năm
Đơn giá (đồng)	152.000	185.000

Ghi chú:

- Đơn giá bán đã bao gồm VAT.
- Bảng giá có thể thay đổi mà không cần thông báo trước.

STT	HÌNH ẢNH	TYPE	MÃ SỐ MỚI	MÃ SỐ CŨ	ĐƠN GIÁ (VND)	GHI CHÚ
1		Bóng đèn LED tube 9W (1150lm)	PFLC9T8		238.000	
2		Bóng đèn LED tube 18W (2200lm)	PFLC18T8		268.000	
3		Bóng đèn LED tube 10W (1000lm)	PFLB10T8		152.000	
4		Bóng đèn LED tube 18W (1800lm)	PFLB18T8		185.000	
5		Bóng đèn LED bulb 4W	PBCA427E27L		122.000	
6		Bóng đèn LED bulb 4W	PBCA440E27L		122.000	
7		Bóng đèn LED bulb 4W	PBCA465E27L		122.000	
8		Bóng đèn LED bulb 9W	PBCA927E27L		199.000	
9		Bóng đèn LED bulb 9W	PBCA940E27L		199.000	
10		Bóng đèn LED bulb 9W	PBCA965E27L		199.000	
11		Bóng đèn LED PAR 7W	PPLB727E27L		254.000	
12		Bóng đèn LED PAR 7W	PPLB740E27L		254.000	
13		Bóng đèn LED PAR 7W	PPLB765E27L		254.000	
14		Bóng đèn LED PAR 9W	PPLB927E27L		348.000	
15	Bóng đèn LED PAR 9W	PPLB940E27L		348.000		
16	Bóng đèn LED PAR 9W	PPLB965E27L		348.000		
17		Bóng đèn LED MR16 6W	PBMA627MR16L		106.000	
18		Bóng đèn LED MR16 6W	PBMA642MR16L		106.000	
19		Bóng đèn LED MR16 6W	PBMA660MR16L		106.000	
20		PRDLL110L7	PLDJ7 -300		98.000	
21		PRDLL139L12	PLDJ12 -300		136.000	
22		PRDII200L15	PLDJ18 - 300		204.000	
23		PRDLL180L20	PLDJ21 -820		243.000	
24		PRDLL230L15	PLDJ36 - 820		370.000	
25		PRDMM104L7	LDB7 - 300		60.000	
26		PRDMM104L9	LDB9 - 380		65.000	
27		PRDMM157L12	LDB12 - 160		105.000	
28		PLPA20L	PLDJ20 - 300		213.000	
29		PLPA24L	PLDK24 -600		224.000	
30		PLPA40L - PLPB40L	PLDJ40 - 1200		431.000	
31	PLPA60L	PLDJ60 - 1100		522.000		
32	PSLMM13L-PRDKK (13W)	PLDJ18 - 500		216.000		
33	PSLMM18L-PRDKK (18W)	PLDJ27 - 750		310.000		
34	PSLMM34L-PRDKK (34W)	PLDJ32 - 900		351.000		
35	Ốp trần LED	PLDJ25 - 300		50.000		
36	POLH1065	PLDH10 - 300		99.000		
37	POLH2065	PLDH20 - 600		178.000		
38	POLH3065	PLDH30 - 900		209.000		
39	POLH5065	PLDH50 - 1500		298.000		
40	POLH8065	PLDH80 -2400		585.000		

ĐÈN PHÒNG CHỐNG NỔ HIỆU EEW

EEW Explosion-Proof Lamp

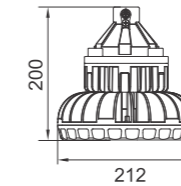

BZD 130-60

60W - LED
 Điện áp: AC90~264, 50/60Hz
 Cấp chống thấm: IP66
 Tiêu chuẩn phòng nổ:
 Exd IIC T6 Gb/Ex Td AC21 IP66 T80°C
 PF ≥ 0.95
 Nhiệt độ màu: 5500K
 CRI > 75
 Giá bán: **14.271.000**

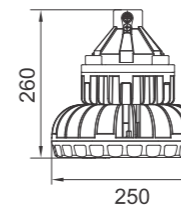

BZD 130-80

80W - LED
 Điện áp: AC180~264, 50/60Hz
 Cấp chống thấm: IP66
 Tiêu chuẩn phòng nổ:
 Exd IIC T6 Gb/Ex Td AC21 IP66 T80°C
 PF ≥ 0.95
 Nhiệt độ màu: 5500K
 CRI > 75
 Giá bán: **16.566.000**

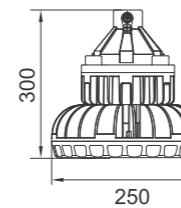

BZD 130-120

120W - LED
 Điện áp: AC180~264, 50/60Hz
 Cấp chống thấm: IP66
 Tiêu chuẩn phòng nổ:
 Exd IIC T6 Gb/Ex Td AC21 IP66 T80°C
 PF ≥ 0.95
 Nhiệt độ màu: 5500K
 CRI > 75
 Giá bán: **20.979.000**

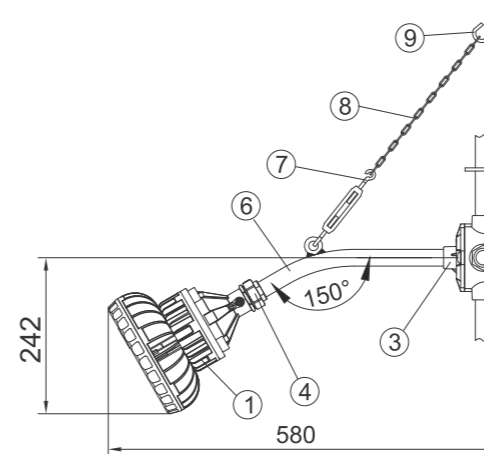

Wall 30°(b1)

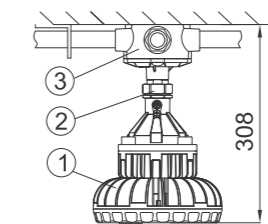

Ceiling(x)

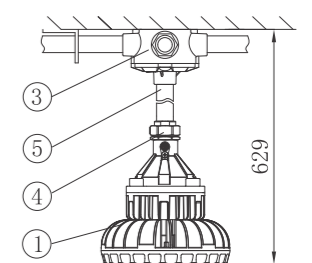

Pendant(g)

Ghi chú:

- Đơn giá bán đã bao gồm VAT.
- Bảng giá có thể thay đổi mà không cần thông báo trước.

ĐÈN PHÒNG CHỐNG NỔ HIỆU EEW

EEW Explosion-Proof Lamp



BZD 133-30

30W - LED
 Điện áp: AC100~240, 50/60Hz
 Cấp chống thấm: IP66
 Tiêu chuẩn phòng nổ:
 Ex nA e mc IIC T6 Gc/Ex tD A21 IP66 T80°C
 PF ≥ 0.9
 Nhiệt độ màu: 5500-6500K
 CRI > 70
 Giá bán: **13.160.000**

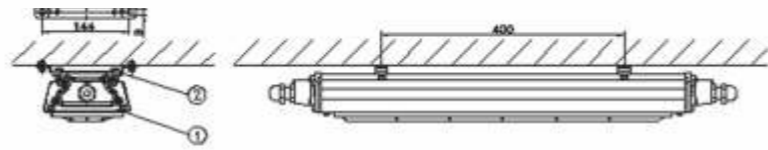
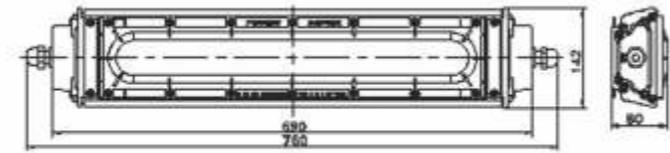

Bộ nguồn dùng cho BZD 133-30
 Thời gian sạc: >24 giờ
 Thời gian hoạt động của pin: 90 phút

Giá bán: **2.078.000**

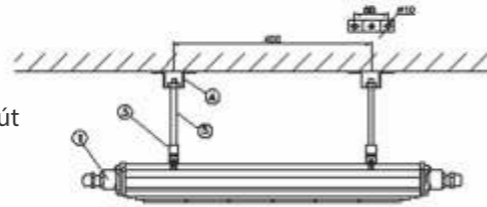

BZD 133-50

50W - LED
 Điện áp: AC100~240, 50/60Hz
 Cấp chống thấm: IP66
 Tiêu chuẩn phòng nổ:
 Ex nA e mc IIC T6 Gc/Ex tD A21 IP66 T80°C
 PF ≥ 0.9
 Nhiệt độ màu: 5500-6500K
 CRI > 70
 Giá bán: **18.008.000**

Bộ nguồn dùng cho BZD 133-50
 Thời gian sạc: >24 giờ
 Thời gian hoạt động của pin: 90 phút

Giá bán: **3.463.000**

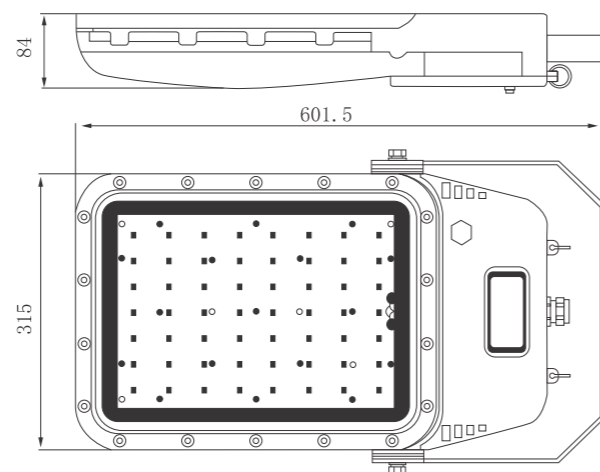

BZD 129-100

100W - LED
 Điện áp: AC100~240, 50/60Hz
 Cấp chống thấm: IP66
 Tiêu chuẩn phòng nổ:
 Ex Rn IIT6Gb/Ex tD A21 IP66 T80°C
 PF ≥ 0.95
 Nhiệt độ màu: 5700-6350K
 CRI > 75
 Giá bán: **22.363.000**

BZD 129-120

120W - LED
 Điện áp: AC100~240, 50/60Hz
 Cấp chống thấm: IP66
 Tiêu chuẩn phòng nổ:
 Ex Rn IIT6Gb/Ex tD A21 IP66 T80°C
 PF ≥ 0.95
 Nhiệt độ màu: 5700-6350K
 CRI > 75
 Giá bán: **23.256.000**

Ghi chú:

- Đơn giá bán đã bao gồm VAT.
- Bảng giá có thể thay đổi mà không cần thông báo trước.

ĐÈN PHÒNG CHỐNG NỔ HIỆU EEW

EEW Explosion-Proof Lamp



LM-ZFZD-E4W

Giá bán: **4.780.000**

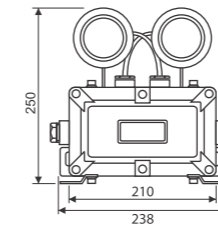

LM-BLZD

Giá bán: **2.850.000**

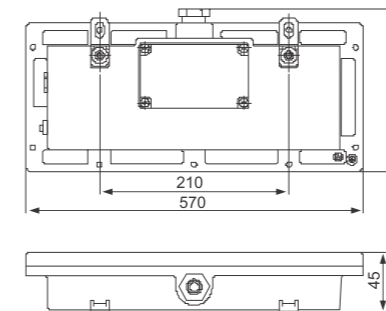

Đặc điểm:

- Điện áp: 220V
- Cấp chống thấm: IP65
- Bóng đèn: LED ≥ 4W
- Tiêu chuẩn phòng nổ:
 Ex d e mb IIC T6 Gb/Ex tD A21 IP65 T80°C
- Thời gian sạc: 48 giờ
- Thời gian sử dụng: 1,5 giờ
- Có thể sử dụng được ở những khu vực nguy hiểm: Zone 1, Zone 2
- Có thể sử dụng được ở những nơi dễ gây nổ thuộc nhóm IIA, IIB và IIC - nhiệt độ T1~T6/T4

Đặc điểm:

- Điện áp: 220V
- Cấp chống thấm: IP65
- Bóng đèn: 2W
- Tiêu chuẩn phòng nổ:
 Ex d e mb IIC T6 Gb/Ex tD A21 IP65 T80°C
- Thời gian sạc: 48 giờ
- Thời gian sử dụng: 1,5 giờ
- Có thể sử dụng được ở những khu vực nguy hiểm: Zone 1, Zone 2
- Có thể sử dụng được ở những nơi dễ gây nổ thuộc nhóm IIA, IIB và IIC - nhiệt độ T1~T6/T4

Ghi chú:

- Đơn giá trên đã bao gồm VAT 10%.
- Bảng giá trên có thể thay đổi mà không cần thông báo trước.
- Khi pin/ ắc qui trong tình trạng hết điện, pin cần sạc liên tục trong 24 giờ trước khi hoạt động.
- Người dùng cần sạc điện và xả (dùng hết khi hết pin) cho pin/ ắc qui ít nhất 1 lần trong mỗi 3 tháng.
- Vui lòng liên hệ đặt hàng khi có thay đổi mẫu chữ Exit.

ĐÈN PHÒNG CHỐNG NỔ HIỆU EEW

EEW Explosion-Proof Lamp

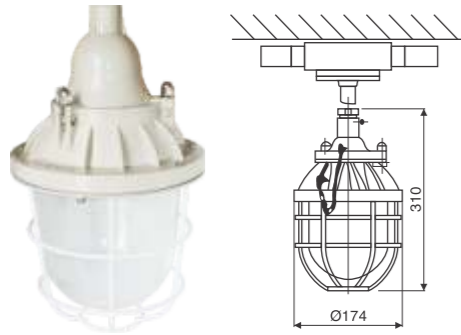

Đặc điểm:

- Điện áp: 220V/50Hz
- Cấp chống thấm: IP65
- Bóng đèn: E27 (Dây tóc: 200W max)
- Tiêu chuẩn phòng nổ: Exd II BT4
- Có thể sử dụng được ở những khu vực nguy hiểm: Zone 1, Zone 2
- Có thể sử dụng được ở những nơi dễ gây nổ thuộc nhóm IIA, IIB và IIC - nhiệt độ T1~T4

BCD 200

E27 26W
Điện áp: AC220V/50Hz
Ánh sáng: 2700/6500K
Bóng đèn: Compact

Giá bán: **900.000**

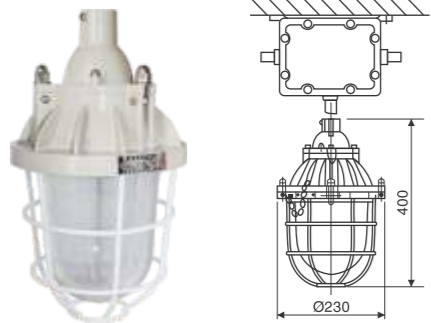

Đặc điểm:

- Điện áp: 220V/50Hz
- Cấp chống thấm: IP65
- Bóng đèn: E40 (Metal halide: 250W max)
- Tiêu chuẩn phòng nổ: Exd II BT4
- Có thể sử dụng được ở những khu vực nguy hiểm: Zone 1, Zone 2
- Có thể sử dụng được ở những nơi dễ gây nổ thuộc nhóm IIA, IIB và IIC - nhiệt độ T1~T4

BCD 250

E40 250W (metal halide)
Điện áp: AC220V/50Hz
Ánh sáng: 4200/5200K
Phụ kiện: Bóng, chấn lưu, kích

Giá bán: **3.504.000**

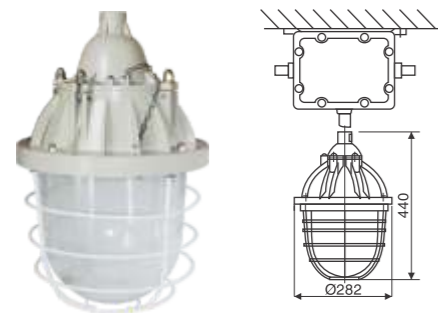

Đặc điểm:

- Điện áp: 220V/50Hz
- Cấp chống thấm: IP54
- Bóng đèn: E40 (Metal halide: 400W max)
- Tiêu chuẩn phòng nổ: Exd II BT3
- Có thể sử dụng được ở những khu vực nguy hiểm: Zone 1, Zone 2
- Có thể sử dụng được ở những nơi dễ gây nổ thuộc nhóm IIA, IIB và IIC - nhiệt độ T1~T3

BCD 400

E40 400W (metal halide)
Điện áp: AC220V/50Hz
Ánh sáng: 4200/5200K
Phụ kiện: Bóng, chấn lưu, kích

Giá bán: **5.102.000**

Ghi chú:

- Đơn giá bán đã bao gồm VAT.
- Bảng giá có thể thay đổi mà không cần thông báo trước.

ĐÈN PHÒNG CHỐNG NỔ HIỆU EEW

EEW Explosion-Proof Lamp

Đặc điểm:

- Điện áp: 220V/50Hz
- Cấp chống thấm: IP54
- Bóng đèn: G13 (1x36W, 2x36W)
- Tiêu chuẩn phòng nổ: Exd II BT6
- Có thể sử dụng được ở những khu vực nguy hiểm: Zone 1, Zone 2
- Có thể sử dụng được ở những nơi dễ gây nổ thuộc nhóm IIA, IIB và IIC - nhiệt độ T1~T5
- Thân máng được làm bằng hợp kim nhôm, thép
- Dễ dàng thay bóng
- Thích hợp lắp đặt cho những nơi như: trạm đổ xăng, kho xăng dầu, gas, ...

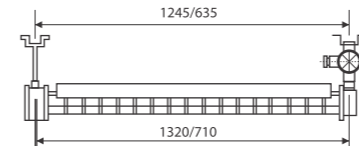

BPY 1x36

G13 1 x 36W
Điện áp: AC220V/50Hz
Ánh sáng: 6500K
Phụ kiện: Bóng, chấn lưu, con mỗi

Giá bán: **1.653.000**

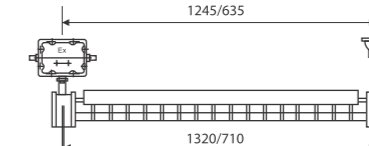

BPY 2x36

G13 2 x 36W
Điện áp: AC220V/50Hz
Ánh sáng: 6500K
Phụ kiện: Bóng, chấn lưu, con mỗi

Giá bán: **2.562.000**

Bộ nguồn dùng cho 1 x 36W
Thời gian sạc: >24 giờ
Thời gian hoạt động của pin: 90 phút

Giá bán: **4.500.000**



BYS

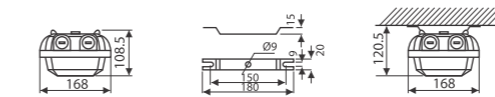
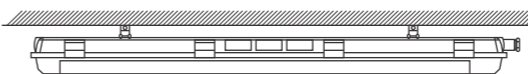
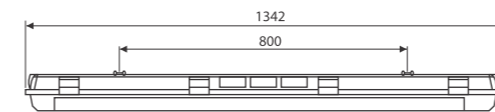

Đặc điểm:

- Điện áp: 220V/50Hz
- Cấp chống thấm: IP65
- Bóng đèn: G13 (1x36W, 2x36W)
- Tiêu chuẩn phòng nổ: Exedmb II CT4, DIP A20 TA, T6
- Có thể sử dụng được ở những khu vực nguy hiểm: Zone 1, Zone 2
- Có thể sử dụng được ở những nơi dễ gây nổ thuộc nhóm IIA, IIB và IIC - nhiệt độ T1~T6
- Thân máng được làm bằng hợp chất PC, chụp đèn được làm bằng polycarbonate
- Dễ dàng thay bóng
- Thích hợp lắp đặt cho những nơi như: nhà máy sản xuất hóa chất, nhà máy xà phòng, nơi có hóa chất ăn mòn, ...

BYS 1x36

G13 1 x 36W
Điện áp: AC220V/50Hz
Ánh sáng: 6500K
Phụ kiện: Bóng, chấn lưu

Giá bán: **4.786.000**

BYS 1x36J

Đèn BYS 1x36 có pin sạc
Bộ nguồn dùng cho 1x36W
Thời gian sạc: >24 giờ
Thời gian hoạt động của pin: 90 phút

Giá bán: **7.900.000**

BYS 2x36

G13 2 x 36W
Điện áp: AC220V/50Hz
Ánh sáng: 6500K
Phụ kiện: Bóng, chấn lưu

Giá bán: **5.216.000**

Ghi chú:

- Đơn giá bán đã bao gồm VAT.
- Bảng giá có thể thay đổi mà không cần thông báo trước.

ĐÈN PHÒNG CHỐNG NỔ HIỆU EEW

EEW Explosion-Proof Lamp

Đặc điểm:

- Điện áp: 220V/50Hz
- Cấp chống thấm: IP65
- Bóng đèn: G13 (1x36W, 2x36W)
- Tiêu chuẩn phòng nổ: Exedmb II CT5
- Có thể sử dụng được ở những khu vực nguy hiểm: Zone 1, Zone 2
- Có thể sử dụng được ở những nơi dễ gây nổ thuộc nhóm IIA, IIB và IIC - nhiệt độ T1~T5
- Thân máng được làm bằng hợp kim nhôm, thép
- Dễ dàng thay bóng
- Thích hợp lắp đặt cho những nơi như: trạm đổ xăng, kho xăng dầu, gas, ...



BHY/X

(Ghi chú: Vui lòng đặt hàng đối với loại đèn phòng sạch bằng inox)

BHY/X

G13 2 x 36W
Điện áp: AC220V/50Hz
Ánh sáng: 6500K
Phụ kiện: Bóng, chấn lưu

Giá bán: **5.650.000**

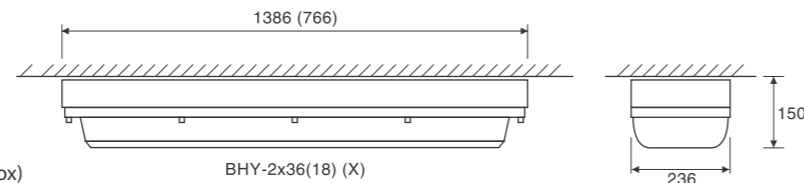

BHY-2x36(18) (X)



BHY/Q1

BHY/Q1

G13 2 x 36W
Điện áp: AC220V/50Hz
Ánh sáng: 6500K
Phụ kiện: Bóng, chấn lưu

Giá bán: **5.650.000**

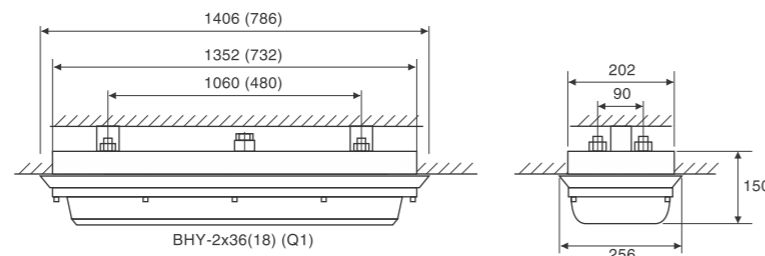

BHY-2x36(18) (Q1)



BHY/Q2

BHY/Q2

G13 2 x 36W
Điện áp: AC220V/50Hz
Ánh sáng: 6500K
Phụ kiện: Bóng, chấn lưu

Giá bán: **7.400.000**

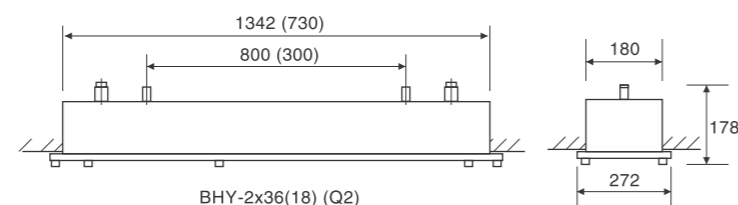

BHY-2x36(18) (Q2)

Ghi chú:

- Đơn giá bán đã bao gồm VAT.
- Bảng giá có thể thay đổi mà không cần thông báo trước.

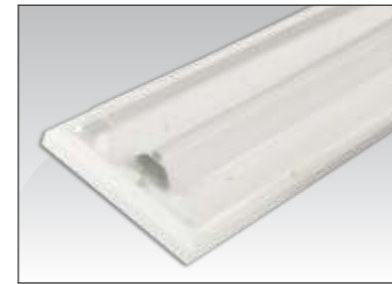

ĐÈN PHÒNG SẠCH IP54

Mã số	PIFJ236L36
Loại bóng	2x20w
Hiệu suất (lm/w)	90
Quang thông (lm)	3600
Nhiệt độ màu (k)	3000/4200/6500
Công suất (w)	40w±2
Nhiệt độ làm việc	-20~40°C
Kích thước (mm)	1360x277x90
IP	54
Lắp đặt	gắn nổi
Đơn giá (đồng)	1.573.000

ĐÈN PHÒNG SẠCH IP54

Mã số	PIFS218L20	PIFS318L30	PIFS418L40	PIFS236L36	PIFS336L54	PIFS436L72
Loại bóng	2x10w	3x10w	4x10w	2x20w	3x20w	4x20w
Hiệu suất (lm/w)	80	80	80	80	80	80
Quang thông (lm)	1600	2400	3200	3200	4800	6400
Nhiệt độ màu (k)	3000/4200/6500K					
Công suất (w)	20w±2	30w±3	40w±4	40w±4	60w±6	80w±8
Nhiệt độ làm việc	-20~40°C					
Kích thước (mm)	606x302x88	606x606x88	606x606x88	1216x302x88	1216x606x88	1216x606x88
Vật liệu	Thân máng bằng thép sơn tĩnh điện, chóa nhôm pre-anodize, mặt mica					
Lắp đặt	Lắp đặt âm trần (hoặc lắp nổi - mã hàng có /S)					
Đơn giá (đồng)	1.465.000	1.889.000	2.385.000	1.813.000	2.115.000	2.535.000

Ghi chú:

- Đơn giá bán đã bao gồm VAT.
- Đơn giá trên bao gồm bóng led tube (10w-1250lm, 20w-2500lm, PF>0.9, tuổi thọ 50.000 giờ).
- Bảng giá có thể thay đổi mà không cần thông báo trước.



- Thân máng được làm bằng thép sơn tĩnh điện, nắp được làm bằng mica.
- Nơi lắp đặt: garage, nhà kho, phân xưởng, nhà bếp, phòng tắm, phân xưởng điều chế dược phẩm, xưởng chế biến thực phẩm, phòng massage, ...

